

Setup Guide

Guide de configuration

Stick Up Cam | Plug-in

ring



Quick Start

Démarrage rapide

1. **Open the Ring app and select Set Up a Device.**
Ouvrez l'application Ring et sélectionnez Configurer l'appareil.

Then follow the in-app instructions.
Ensuite, suivez les instructions de l'application.

2. **Scan this code.**
Balayez ce code.

This identifies your Ring device to make setup fast and easy.
Il est unique à votre appareil Ring et permet de faciliter et d'accélérer sa configuration.



Set your sights on home.

At Ring, we invent products that help make neighbors (our customers) feel safer. We created Stick Up Cam to keep you in-the-know when you're away. Designed for nonstop power, this camera lets you stay connected to home—inside and out.



Jamie Siminoff

Founder and Chief Inventor

j@ring.com

Download the Ring App.

The Ring App walks you through setting up and managing your Ring Cam.

Search for “Ring” in one of the app stores below, or visit ring.com/app



Power it up.

First, plug the included power cable into the back of your Stick Up Cam.

Then plug the power adapter into an outlet.

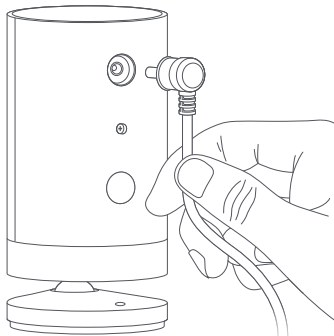

Installing outdoors.

Remove the indoor plug faceplate by pressing the "PUSH" button and sliding it off of the adapter. Then grab the included outdoor power cable, and slide its connector onto the power adapter until it clicks into place.

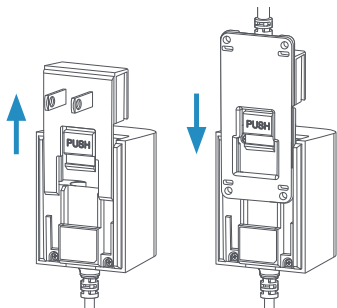

If you plan to install Stick Up Cam outdoors, secure the power adapter to a wall or floor with the included screws.

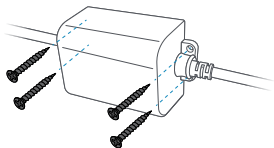

Set up your Stick Up Cam in the Ring app.

In the Ring app, select **Set Up a Device**. When prompted, select **Security Cams** and follow the in-app instructions.

Try it out!

After setup, tap the Live View button in the Ring app to see live video from your Stick Up Cam.

Blue light flashing?

If the light on the front of your Stick Up Cam is flashing after setup, it's updating its software. Do not unplug your Stick Up Cam while the light is flashing!

Choose a location.

Stick Up Cam is happy just about anywhere, indoors or out. It comes ready to sit on a flat surface like a table or shelf, but can also be mounted to a wall. Choose a spot where it can provide the view you want.



Table or shelf



Mounted on a wall

Wanna mount to a ceiling?

Mount to a ceiling with the Ring Stick Up Cam Mount (sold separately).

How to use Stick Up Cam on a table or shelf:

Simply place your Stick Up Cam at your chosen location. Then, take a look at Live View in the Ring app to make sure it gives you the view you want.

If you'd like a downward camera angle...

Swivel the base around so that the long side faces the front, then tilt your Stick Up Cam so it points downward.

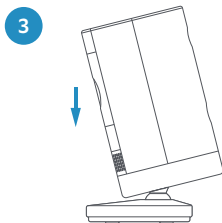
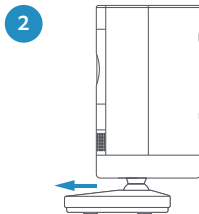
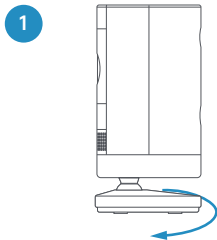

Install the security screws (optional).

Your Stick Up Cam comes with two optional security screw locations.

One secures the battery compartment, and the other secures the mounting bracket to the base. To use them, open the battery compartment and/or remove the mounting plug bracket, then pop out the rubber plug(s).

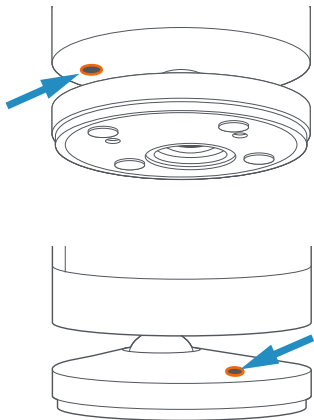

- 1 Swivel the base so the long side faces the front.



- 2 Insert and drive the security screw into the base screw location with a standard Phillips-head screwdriver (not included).

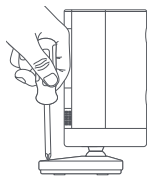

- 3 Turn your Stick Up Cam over to access the battery compartment screw hole, and drive the second security screw.

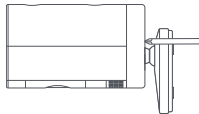

How to install Stick Up Cam on a wall:

Remove the base. Unscrew it using a standard Phillips-head screwdriver (not included).

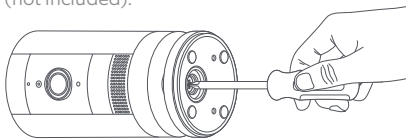

Re-attach the base. Screw it into the back of your Stick Up Cam with the “UP” arrow on the bracket pointing upward.

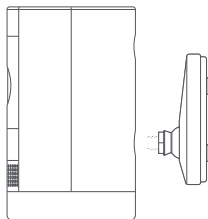

Remove the mounting bracket. Slide it down to remove it from the base.

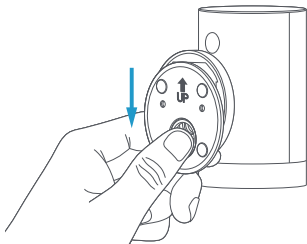

Drive the screws. Hold the bracket against your wall, making sure the “UP” arrow is pointing upward, and mount it with the included screws.

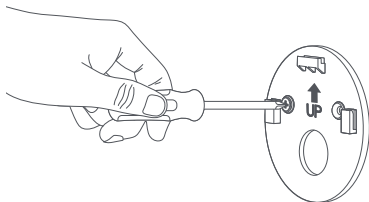

Mount your cam. Guide the grooves in the base onto the hooks on the bracket. Slide Stick Up Cam down to secure it to the wall.

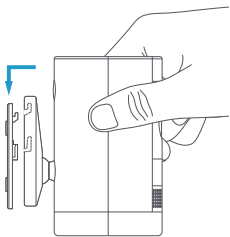

Check it out! Now rotate it to your desired angle, and check out the live video in the Ring app to make sure you have the view you want.

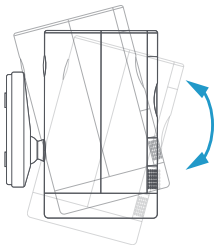

Install the security screws (optional).

Your Stick Up Cam comes with two optional security screw locations.

One secures the mounting bracket to the base, and the other secures the battery compartment.

To access them after you've mounted your Stick Up Cam, rotate it to either side.

To install the base screw...

First, slide your Stick Up Cam off of the mounting bracket.

Pop the rubber plug out of the base, then place Stick Up Cam back on the bracket.

Secure with one of the provided screws.

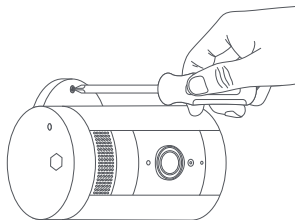

To install the battery compartment screw...

Remove the battery compartment, pop out the rubber plug, then replace the battery compartment on your Stick Up Cam.

Secure with one of the provided screws.

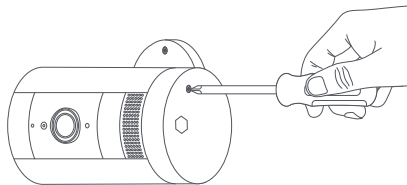

Free Ring Protect Plan for 30 days.

Your new device comes with a free, 30-day trial of **Ring Protect**. This comprehensive subscription service lets you review, save, and share your video and photo history anytime so you never miss a moment.*

To continue using Ring Protect after your free trial ends, visit ring.com/protect-plans to compare plans and pricing.

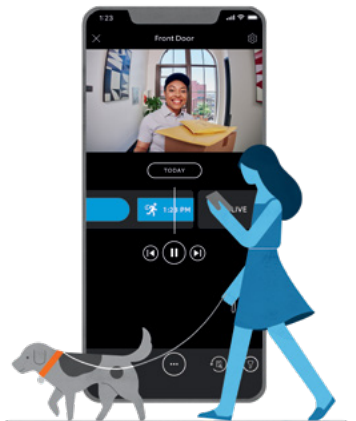

**Your free trial isn't applicable for locations with an existing Ring Protect subscription. See ring.com/protect-plans to learn more about your plan's retention period.*

Surveillez votre maison.

Chez Ring, nous inventons des produits qui aident nos voisins (nos clients) à se sentir plus en sécurité. Nous avons créé la Stick Up Cam pour que vous puissiez vérifier ce qui se passe chez vous en votre absence. Conçue pour une alimentation sans interruption, cette caméra vous permet de rester connecté à votre maison, à l'intérieur comme à l'extérieur.



Jamie Siminoff

Fondateur et inventeur en chef
j@ring.com

Téléchargez l'application Ring.

L'application Ring vous guidera lors de la configuration et la gestion de votre sonnette caméra Ring.

Recherchez « Ring » dans l'une des boutiques d'applications ci-dessous ou visitez ring.com/app



Mise sous tension.

Tout d'abord, branchez le câble d'alimentation inclus à l'arrière de votre Stick Up Cam.

Ensuite, branchez l'adaptateur d'alimentation dans une prise de courant.

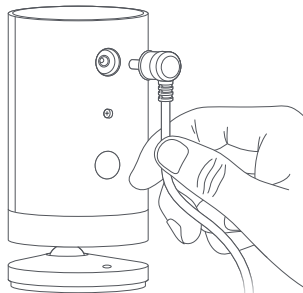

Installation en extérieur.

Retirez la façade de la fiche intérieure en appuyant sur le bouton « PUSH » tout en faisant glisser hors de l'adaptateur. Prenez ensuite le câble d'alimentation extérieur inclus, et faites glisser son connecteur sur l'adaptateur d'alimentation jusqu'à ce qu'il s'enclenche.

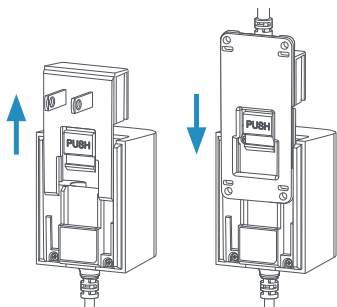

Si vous prévoyez d'installer la Stick Up Cam à l'extérieur, fixez l'adaptateur d'alimentation à un mur ou au sol à l'aide des vis fournies.

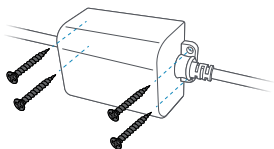

Configurez votre Stick Up Cam dans l'application Ring.

Dans l'application Ring, sélectionnez **Configurer un appareil**. Lorsque vous y êtes invité, sélectionnez **Caméras de surveillance** et suivez les instructions de l'application.

Essayez-la!

Après la configuration, appuyez sur le bouton **Vue en direct** dans l'application Ring pour voir la vidéo en direct de votre Stick Up Cam.

Le voyant bleu clignote?

Lorsque le voyant à l'avant de votre Stick Up Cam clignote après la configuration, l'appareil met à jour son logiciel. Ne débranchez pas votre Stick Up Cam pendant que le voyant clignote!

Choisissez un emplacement.

La Stick Up Cam peut être installée presque partout, à l'intérieur comme à l'extérieur. Elle peut être posée sur une surface plane comme une table ou une tablette et peut aussi être fixée au mur. Choisissez un endroit où elle vous donne la vue recherchée.



Table ou tablette



Fixée à un mur

Vous aimeriez la fixer au plafond?

Fixez-la au plafond avec le support Ring Stick Up Cam (vendu séparément).

Comment utiliser la Stick Up Cam sur une table ou une tablette?

Placez simplement votre Stick Up Cam à l'emplacement choisi. Ensuite, jetez un coup d'œil à Vue en direct dans l'application Ring pour vous assurer qu'elle vous donne la vue recherchée.

Si vous préférez un angle de caméra vers le bas...

Faites pivoter la base de façon à ce que le côté long soit orienté vers l'avant, puis inclinez votre Stick Up Cam de façon à ce qu'elle pointe vers le bas.

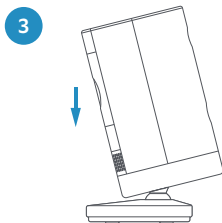
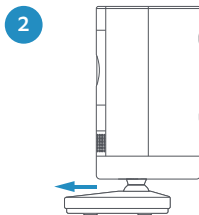
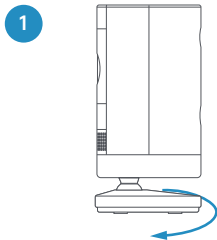

Installez les vis de sécurité (le cas échéant).

Votre Stick Up Cam est livrée avec deux emplacements de vis de sécurité en option.

L'un fixe le compartiment de la batterie, tandis que l'autre fixe le support de montage à la base. Pour les utiliser, ouvrez le compartiment de la batterie et/ou retirez le support de montage, puis enlevez le(s) bouchon(s) en caoutchouc.

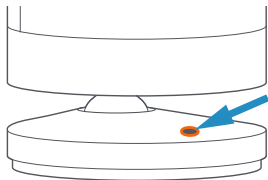
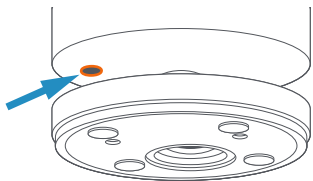

- 1 Faites pivoter la base de sorte que le côté long soit orienté vers l'avant.



- 2 Insérez et vissez la vis de sécurité dans l'emplacement de la vis de la base à l'aide d'un tournevis cruciforme standard (non inclus).

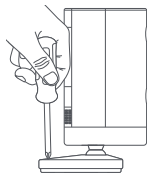

- 3 Retournez votre Stick Up Cam pour accéder au trou de vis du compartiment de la batterie, puis vissez la deuxième vis de sécurité.

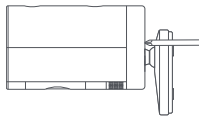

Comment installer la Stick Up Cam sur un mur.

Retirez la base. Dévissez-la à l'aide d'un tournevis cruciforme standard (non inclus).

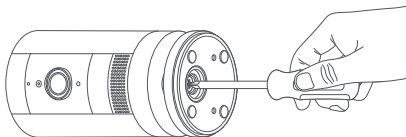

Remettez la base en place. Vissez-la à l'arrière de votre Stick Up Cam avec la flèche vers le HAUT sur le support pointant vers le haut.

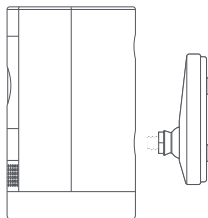

Retirez le support de montage. Faites-le glisser vers le bas pour le retirer de la base.

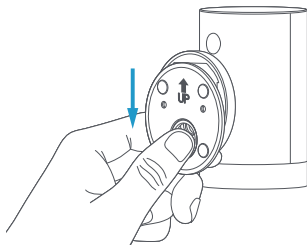

Vissez les vis. Tenez le support contre votre mur en vous assurant que la flèche vers le HAUT pointe vers le haut et fixez-la à l'aide des vis incluses.

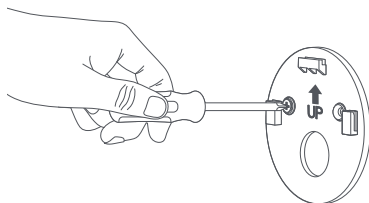

Installez votre caméra. Orientez les rainures de la base vers les crochets du support. Glissez la Stick Up Cam vers le bas pour la fixer au mur.

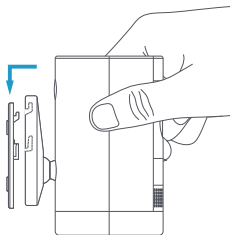

Vérifiez le résultat! Maintenant, faites-la pivoter selon l'angle souhaité et regardez ensuite la vidéo en direct dans l'application Ring pour vous assurer d'avoir la vue que vous voulez.

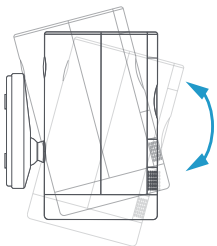

Installez les vis de sécurité (le cas échéant).

Votre Stick Up Cam est livrée avec deux emplacements de vis de sécurité en option.

L'un fixe le support de montage à la base, tandis que l'autre fixe le compartiment de la batterie.

Pour y accéder après avoir fixé votre Stick Up Cam, faites-la pivoter d'un côté ou de l'autre.

Pour installer la vis de la base...

D'abord, faites glisser votre Stick Up Cam hors du support de montage.

Enlevez le bouchon en caoutchouc de la base, puis replacez le Stick Up Cam sur le support.

Fixez-la à l'aide de l'une des vis fournies.

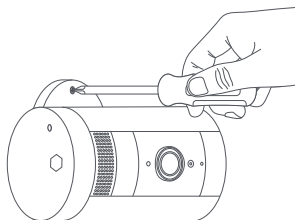

Pour installer la vis du compartiment de la batterie...

Retirez le compartiment de la batterie, enlevez le bouchon en caoutchouc, puis replacez le compartiment de la batterie sur votre Stick Up Cam.

Vissez à l'aide de l'une des vis fournies.

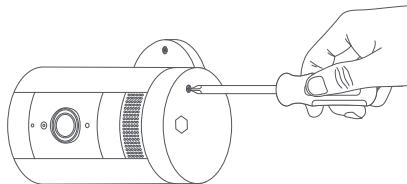

Plan de protection Ring Protect gratuit pendant 30 jours.

Votre nouvel appareil vous est livré avec un essai gratuit de 30 jours de **Ring Protect**. Ce service d'abonnement complet vous permet de consulter, d'enregistrer et de partager votre historique de vidéos et de photos à tout moment pour ne plus jamais rater un seul instant*.

Pour continuer à utiliser Ring Protect après la fin de votre essai gratuit, visitez le site ring.com/canada-protect-plans pour comparer les plans et les prix.

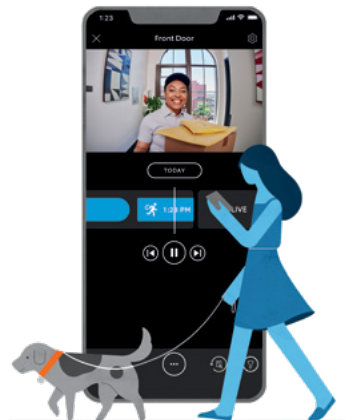

** Votre essai gratuit ne s'applique pas aux emplacements ayant déjà un abonnement à Ring Protect existant. Veuillez consulter le site ring.com/canada-protect-plans pour en savoir plus sur la période de maintien de votre plan.*

ring



ring.com/help



ring.com/callus

For information on our warranty, theft protection, and Ring Protect Plans, visit ring.com/legal

Pour en savoir plus sur nos programmes de garantie et de protection contre le vol ainsi que sur Ring Protect, consultez ring.com/legal

© 2022 Ring LLC or its affiliates. Ring and all related marks are trademarks of Ring LLC or its affiliates.



22-004310-02

