

Hårdvara som ingår

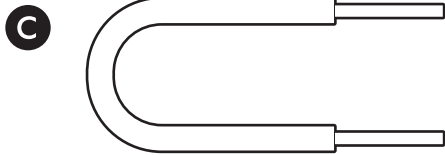

Verktyg som behövs

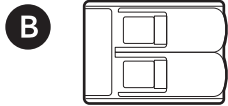
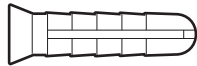
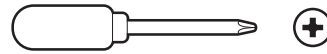

Stjärnskruvmejsel

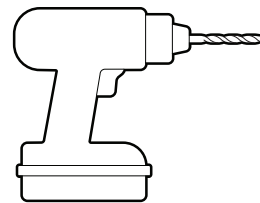

Borr med en 6 mm betongborr (tillval)

1.

Ta bort skyddsomslaget.



2.

Ladda ner Ring-appen.

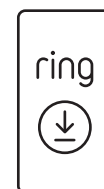

3.

Skanna QR-koden på din enhet.

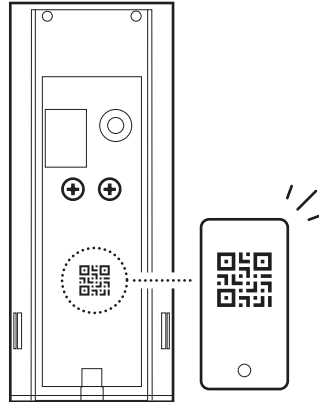

Installation av dörrklockan

1.

Stäng av strömmen med säkringen

Observera: Om du är osäker på vilken brytare du ska slå ifrån, stäng av huvudbrytaren eller kontakta en elektriker.



OBS!

Du kommer att arbeta med eltrådar under installationen.

Om det inte känns bra att göra det eller om du saknar erfarenhet ska du kontakta en auktoriserad elektriker.

Om du är osäker på vilken brytare du ska slå ifrån, stäng av huvudbrytaren eller kontakta en elektriker.

WARNING!

Om ditt hem har flera dörrklockor måste du se till att eventuella ytterligare dörrklockor kringgås genom att ansluta eltrådarna som är anslutna till Front och Trans med en trådmutter.

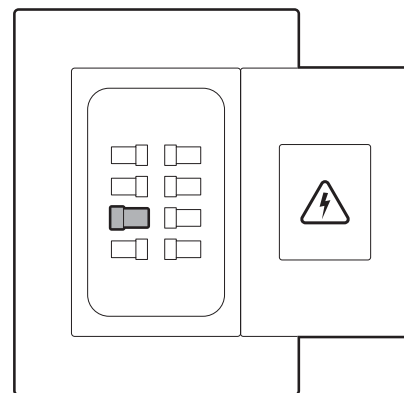

2.

Ta bort kåpan till dörrklockan.

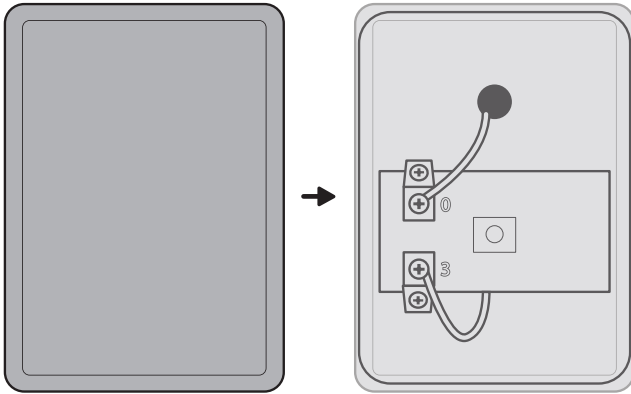

3.

Lossa terminalsruven märkt med "0" och koppla bort dess eltråd. För in eltråden i en Wago-klämma.

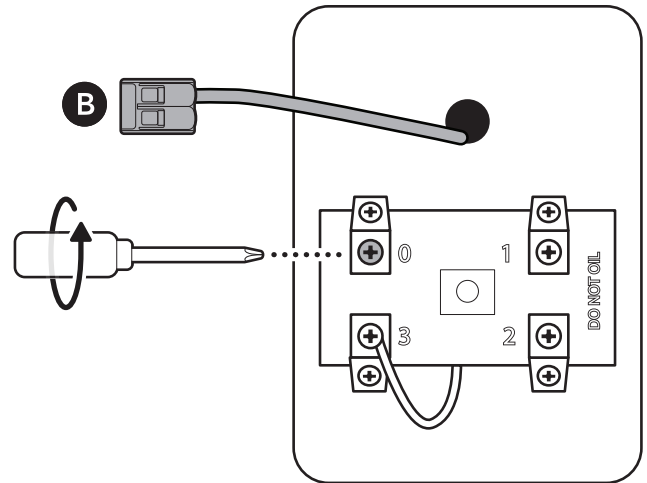

4.

Lossa terminalsruven märkt "2" eller "3" och koppla bort dess eltråd. För in eltråden i den andra WAGO-kontakten.

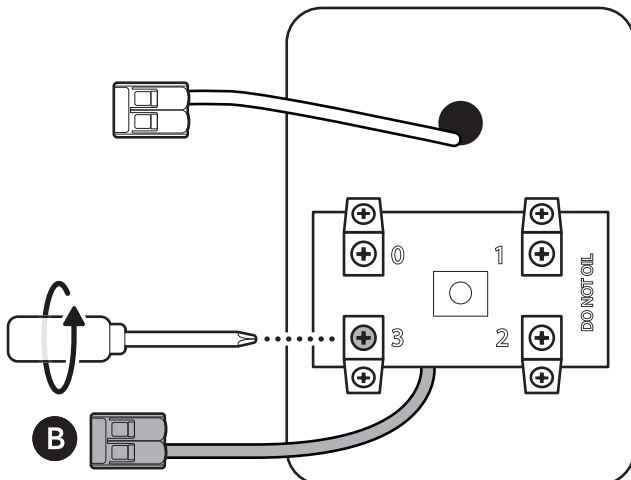

5.

Koppla ihop Wago-kontakterna med bypass-eltråden.

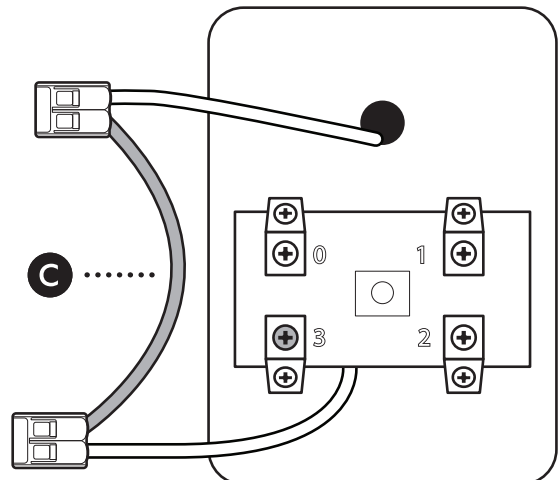

6.

Leta reda på din befintliga dörrklocka och ta bort den.

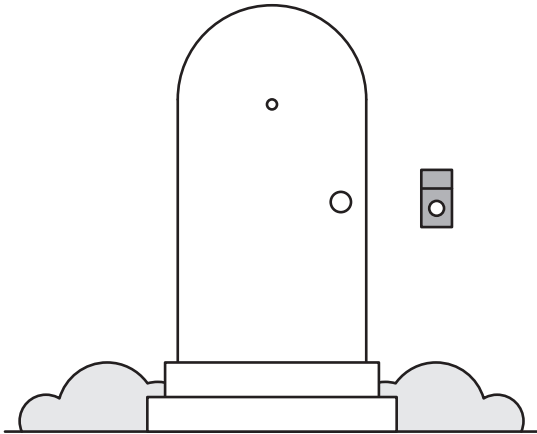

7.

Använd monteringsfästet som mall för att markera skruvhål på väggen.

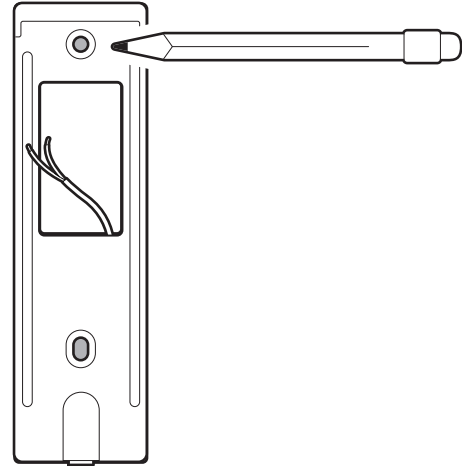

8.

Montera monteringsfästet direkt över eltrådarna till din dörrklocka med de medföljande skruvarna.

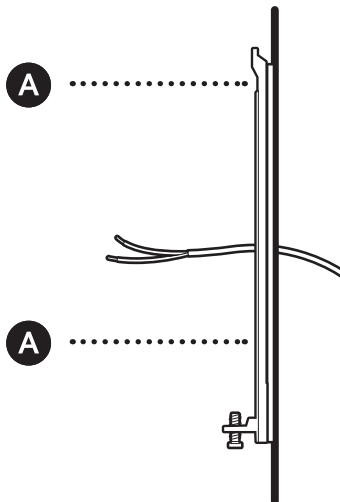

Obs! På puts, tegel eller betong använder du en 1/4 tum (6 mm) betongborr för att borra hål för de medföljande väggankarna.

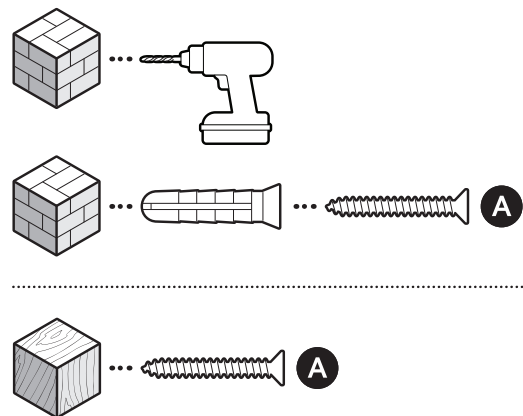

9.

Anslut dörrklockans eltrådar till eltrådsterminalerna på din dörrklocka.

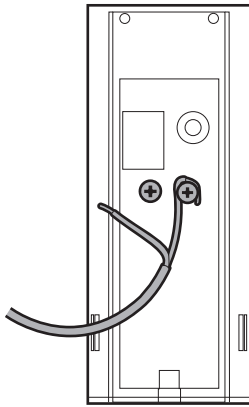

10.

Montera din dörrklocka genom att haka på den över fästet.

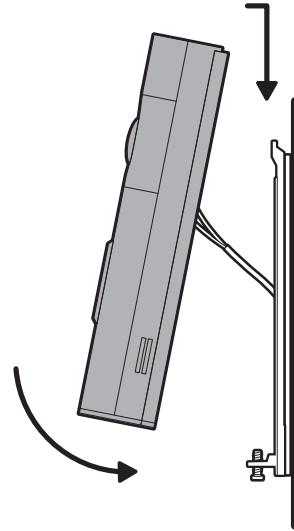

11.

Dra åt säkerhetsskruven.

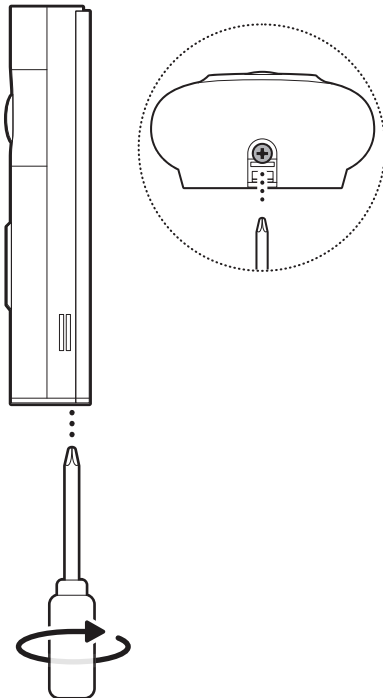

12.

Återställ strömmen vid brytaren.

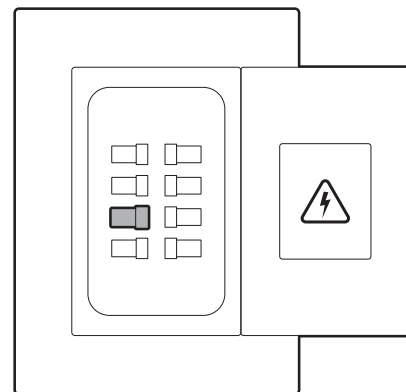

 ring.com/contact

 ring.com/help

Ring LLC 12515 Cerise Ave, Hawthorne, CA, 90250 USA

Ring LLC / Amazon EU S.à.r.l., 38 Avenue John F. Kennedy, L-1855 Luxembourg / Amazon UK, 1 Principal Place, Worship Street, London, EC2A 2FA, United Kingdom

©2026 Ring LLC or its affiliates. Ring and all related marks are trademarks of Ring LLC or its affiliates.
