

ring



Stick Up Cam Elite

1. Richten Sie Ihre
Stick Up Cam Elite.

Laden Sie die Ring App herunter.

Die App führt Sie durch die Einrichtung und Verwaltung Ihrer Stick Up Cam Elite.

Suchen Sie nach "Ring" in einem der App Stores weiter unten oder besuchen Sie: ring.com/app



Wie lautet Ihr WLAN-Kennwort?

Es wird zur Einrichtung der Stick Up Cam benötigt.
Schreiben Sie es unten auf, um es gleich zur Hand zu haben:

Ihr WLAN-Kennwort



Beginnen Sie mit der Einrichtung Ihrer Stick Up Cam.

Ziehen Sie zuerst die untere Abdeckung ab.

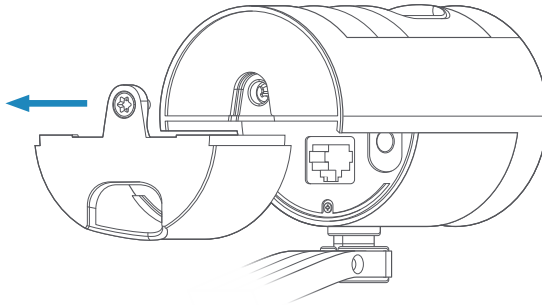

Befestigen Sie die Abdeckung nicht wieder, bis Sie die Einrichtung komplett abgeschlossen haben!

Versorgen Sie Ihre Stick Up Cam mit Strom.

Sie haben zwei Möglichkeiten um Ihre Stick Up Cam mit Strom zu versorgen: Schließen Sie sie an eine Steckdose an (über USB), oder nutzen Sie den beiliegenden Ring PoE Adapter, um Power-over-Ethernet zu nutzen.

Wenn Sie Ihre Stick Up Cam im Innenbereich verwenden, können Sie eine der beiden Optionen wählen. Für den Einsatz im Außenbereich nutzen Sie bitte den PoE Adapter.

Anschluss der Stick Up Cam per USB:

(Nur für den Betrieb drinnen)

Führen Sie das mitgelieferte USB-Kabel durch die Öffnung in der unteren Abdeckung und stecken Sie es in Ihre Stick Up Cam.

Schließen Sie dann das Kabel an die mitgelieferten USB-Stromversorgung an und stecken Sie das Netzteil in eine Steckdose.

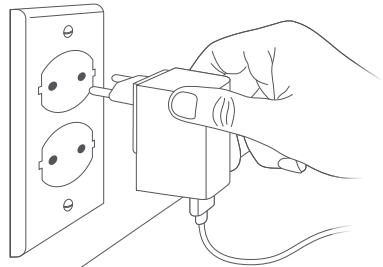
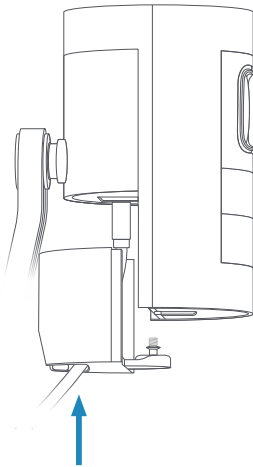

Anschluss der Stick Up Cam mit einem PoE-Adapter:

(Für den Betrieb drinnen oder draußen)

Führen Sie ein Ethernet-Kabel durch die Öffnung in der unteren Abdeckung und stecken Sie es in Ihre Stick Up Cam. Schließen Sie dann den mitgelieferten PoE-Adapter wie auf der folgenden Abbildung an.

-  Zur Nutzung im Außenbereich installieren Sie den PoE-Adapter im Innenbereich und führen ein Ethernet-Kabel ins Freie zu Ihrer Stick Up Cam.

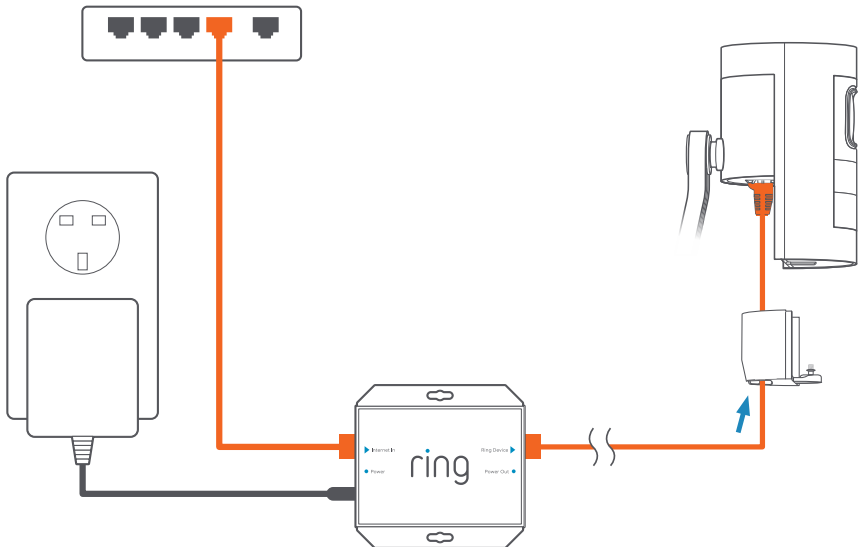

Richten Sie die Stick Up Cam in der Ring App ein.

Tippen Sie in der Ring App auf „Gerät einrichten“.

Wählen Sie anschließend **Überwachungskameras** aus und folgen Sie der Anleitung in der App.

Probieren Sie es aus!

Tippen Sie nach der Einrichtung in der Ring-App auf „Live-Video“, um die Videoübertragung der Stick Up Cam in Echtzeit anzusehen.

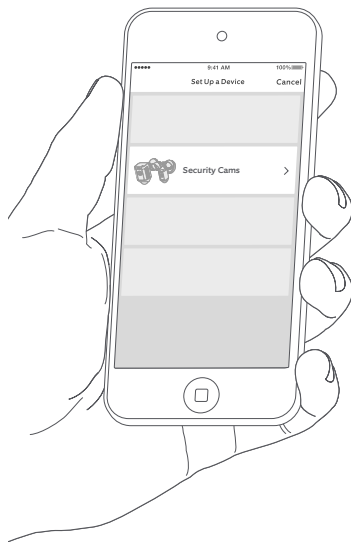

Blinkt die blaue LED?

Wenn das Licht vorne an der Stick Up Cam nach der Einrichtung blinkt, wird die Software gerade aktualisiert.

Stecken Sie Ihre Stick Up Cam nicht aus, während das Licht blinkt!

2. Installieren Sie Ihre Stick Up Cam Elite.

Wählen Sie einen Installationsort.

Die Stick Up Cam kann praktisch überall im Innen- oder Außenbereich installiert werden. Sie wird so geliefert, dass Sie sie auf einer ebenen Oberfläche wie einem Tisch oder einem Regal aufstellen können, sie kann aber auch an einer Wand oder Decke montiert werden.

Wählen Sie einen Ort, an dem das gewünschte Blickfeld gegeben ist. Er muss sich nahe einer Steckdose bzw. eines Ethernet-Ports mit PoE befinden.



Tisch oder Regal



**Befestigung
an einer Wand**



**Befestigung
an einer Decke**

So verwenden Sie die Stick Up Cam auf einem Tisch oder Regal:



Stellen Sie sicher, dass alle verbundenen Kabel durch das Loch in der Bodenabdeckung geführt werden. Schieben Sie anschließend die Abdeckung der Stick Up Cam an den vorgesehenen Platz. Befestigen Sie die Abdeckung mit der beiliegenden Schraube und verwenden Sie hierzu das sternförmige Ende des Schraubenzieheraufsatzes.

Zum Abschluss stellen Sie die Stick Up Cam an den von Ihnen gewünschten Ort. Ihre Stick Up Cam ist nun bereit, um Sie zu beschützen.

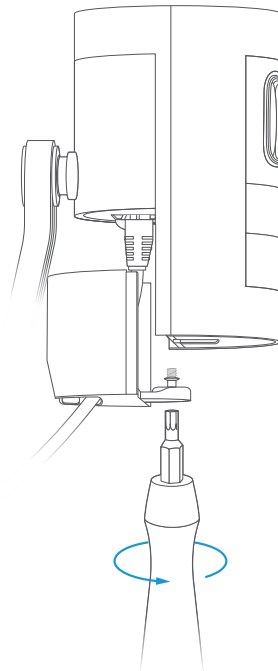

So installieren Sie die Stick Up Cam an der Wand:



Entfernen Sie die Kunststoffabdeckung und die Gummiauflage vom Standfuß.

Sie bringen die Abdeckung wieder an, nachdem Sie Ihre Stick Up Cam montiert haben.

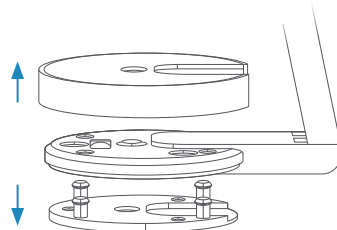

Drehen Sie den Standfuß auf die Rückseite.

Der Fuß des Ständers ist drehbar. Vor der Montage an der Wand drehen Sie den Standfuß nach unten auf die Rückseite der Stick Up Cam.

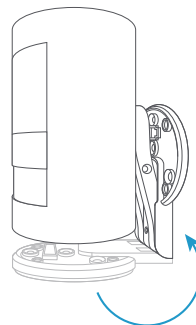
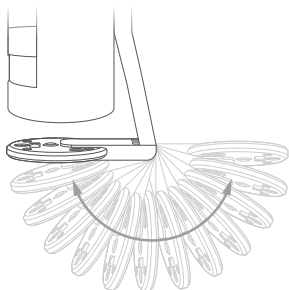

Drücken Sie die
Gummiauflage zurück
in den Standfuß.

Die Gummiauflage sollte
zwischen der Wand und dem
Fuß der Stick Up Cam sitzen.

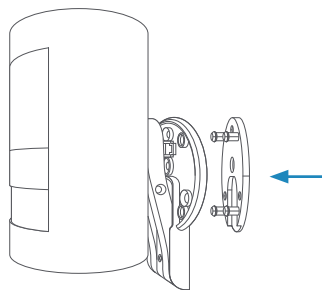

Drehen Sie die Schrauben ein.

Halten Sie den runden Teil der Grundplatte mit der
Gummiauflage gegen die Wand. Verwenden Sie die
integrierte Wasserwaage zur horizontalen Ausrichtung.

Bringen Sie das Gerät dann mit Hilfe der mitgelieferten
Schrauben an.

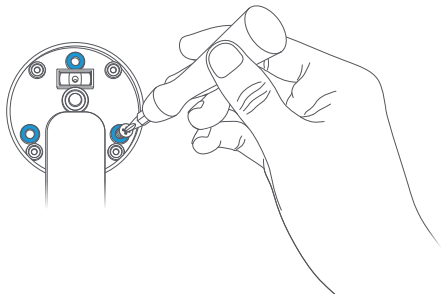

So installieren Sie die Stick Up Cam an der Decke:



Entfernen Sie die Kunststoffabdeckung vom Standfuß.

Sie bringen die Abdeckung wieder an, nachdem Sie Ihre Stick Up Cam montiert haben. Stick Up Cam.

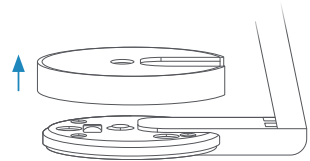

Drehen Sie den Standfuß an der Kamera nach oben:

Der komplette Standfuß kann um seine eigene Achse gedreht werden. Vor der Montage an der Decke drehen Sie den Standfuß um 180 Grad, so dass der Fuß über der Stick Up Cam positioniert ist.

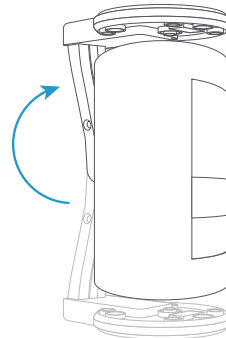
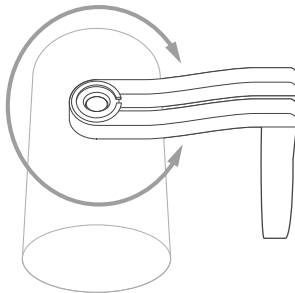

Drehen Sie die Schrauben ein.

Halten Sie den runden Teil der Grundplatte mit der Gummiauflage gegen die Decke. Bringen Sie das Gerät dann mit Hilfe der mitgelieferten Schrauben an.

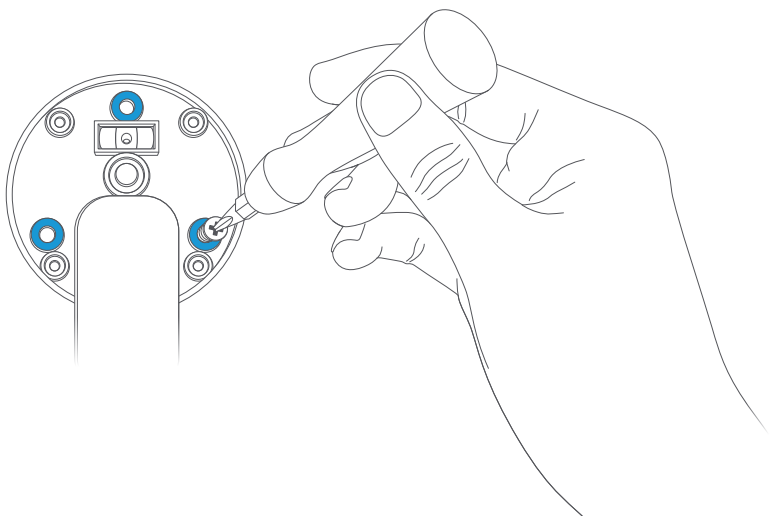

Abschließende Schritte für Wand- oder Deckenmontage:



Verschließen Sie es.

Stellen Sie sicher, dass alle verbundenen Kabel durch das Loch in der Bodenabdeckung geführt werden.

Schieben Sie anschließend die Abdeckung der Stick Up Cam an den vorgesehenen Platz. Befestigen Sie sie mit der beiliegenden Schraube und verwenden Sie hierzu das sternförmige Ende des Schraubenzieheraufsatzes.

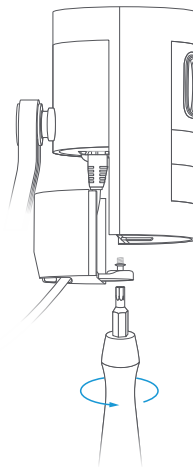

Stecken Sie die Abdeckung zurück in den Standfuß.

Befestigen Sie sie mit der beiliegenden Sicherheitsschraube und verwenden Sie hierzu das sternförmige Ende des Schraubenzieheraufsatzes.

Nun ist Ihre Stick Up Cam eingerichtet und bereit, um Sie zu beschützen.

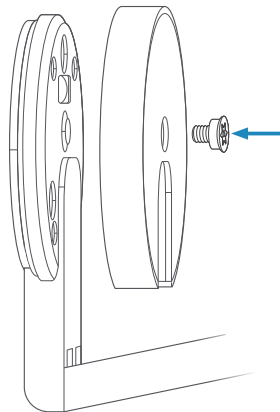



 +800 87 00 97 81

 +44 1727 26 3045

 +800 87 00 9781

 +800 87 00 9781

 +1 310 929 7085

 +61 1 300 205 983

 +64 9 887 9871

 +52 55 8526 5445

 +54 11 5031 9543

 +57 1 381 9843

 +56 22 405 3059

 +507 833 6750

Die vollständige Liste der Kundensupport-Telefonnummern finden Sie unter:

<https://support.ring.com/hc/de/articles/213608406>.

Informationen zur Garantieabdeckung finden Sie unter www.ring.com/warranty.

Patente: www.ring.com/patents.

© 2018 Ring LLC oder seine verbundenen Unternehmen.

RING, ALWAYS HOME und alle zugehörigen Logos sind Handelsmarken von

Ring LLC oder seinen verbundenen Unternehmen.

Zuletzt aktualisiert: 17/10/2018