

Setup Guide

Guide de configuration

Einrichtungsanleitung

Guida alla configurazione

Guía de instalación

Installatiegids

Konfigureringsveiledning

Installationsguide

Asennusopas

Installationsvejledning

دليل التثبيت

Solar Panel

ring



Choose an install location with the most direct sunlight.

If you are in the Northern Hemisphere, direct your Solar Panel toward the south.

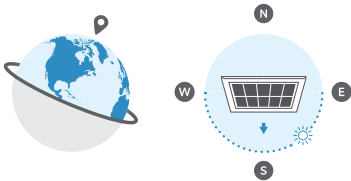

If you are in the Southern Hemisphere, direct your Solar Panel toward the north.

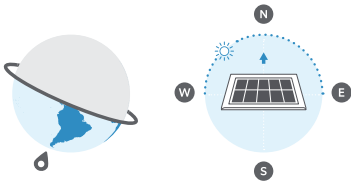

Make sure there is nothing blocking sunlight from your Solar Panel.

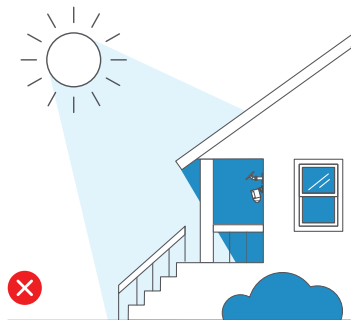
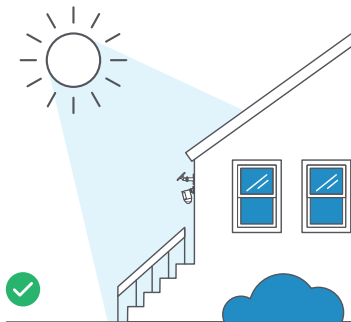

Choisissez un emplacement d'installation où la lumière du soleil est la plus directe possible.

Si vous êtes situé dans l'hémisphère nord, dirigez votre panneau solaire vers le sud.

Si vous êtes situé dans l'hémisphère sud, dirigez votre panneau solaire vers le nord.

Assurez-vous que rien ne bloque la lumière du soleil en direction du panneau solaire.

Wählen Sie einen Montagestandort mit viel direktem Sonnenlicht.

Wenn Sie sich in der nördlichen Hemisphäre befinden, richten Sie Ihr Solarpanel nach Süden aus.

Wenn Sie sich in der südlichen Hemisphäre befinden, richten Sie Ihr Solarpanel nach Norden aus.

Stellen Sie sicher, dass das Solarpanel durch nichts verdeckt wird und ungehindert dem Sonnenlicht ausgesetzt ist.

Per l'installazione, scegli la posizione maggiormente colpita dalla luce solare diretta.

Nell'emisfero boreale, il pannello solare va orientato verso sud.

Nell'emisfero australe, il pannello solare va orientato verso nord.

Assicurati che nulla impedisca alla luce del sole di raggiungere il pannello solare.

Al instalar el producto, colócalo en el lugar en el que más expuesto quede a la luz solar directa.

Si estás en el hemisferio norte, orienta el panel solar hacia el sur.

Si estás en el hemisferio sur, orienta el panel solar hacia el norte.

Asegúrate de que no haya nada que bloquee la exposición del panel a la luz solar.

Kies een locatie waar je paneel het meeste directe zonlicht krijgt.

Als je je op het noordelijk halfrond bevindt, richt je het zonnepaneel naar het zuiden.

Als je je op het zuidelijk halfrond bevindt, richt je het zonnepaneel naar het noorden.

Zorg ervoor dat er niets het zonlicht richting het zonnepaneel blokkeert.

Velg et monteringssted med mest mulig direkte sollys.

Hvis du er på den nordlige halvkule, retter du solcellepanelet mot sør.

Hvis du er på den sørlige halvkule, retter du solcellepanelet mot nord.

Sørg for at det ikke er noe som blokkerer sollys fra solcellepanelet.

Välj en installationsplats med så mycket direkt solljus som möjligt.

Om du befinner dig på norra halvklotet riktar du solpanelen söderut.

Om du befinner sig på södra halvklotet riktar du solpanelen norrut.

Kontrollera att inget blockerar solljuset från solpanelen.

Valitse asennuspaikka, jossa on eniten suoraa auringonvaloa.

Jos olet pohjoisella pallonpuoliskolla, suuntaa aurinkopaneeli etelään.

Jos olet eteläisellä pallonpuoliskolla,

suuntaa aurinkopaneeli pohjoiseen.

Varmista, ettei mikään peitä aurinkopaneelia auringonvalolta.

Vælg et monteringssted med så meget direkte sollys som mulig.

Hvis du er på den nordlige halvkugle, skal du pege solpanelet mod syd.

Hvis du er på den sydlige halvkugle, skal du pege solpanelet mod nord.

Sørg for, at der ikke er noget, der blokerer for sollys fra solpanelet.

اختر موقع التركيب الأكثر عرضة لأشعة الشمس المباشرة.

إذا كان موقعك في نصف الكرة الأرضية الشمالي، فوجه لوحك الشمسية نحو الجنوب.

إذا كان موقعك في نصف الكرة الأرضية الجنوبي، فوجه لوحك الشمسية نحو الشمال.

تأكد من عدم وجود ما يحجب أشعة الشمس عن اللوحة الشمسية.

Hardware included
Matériel inclus
Enthaltene Befestigungsteile
Materiali inclusi
Materiales incluidos
Inbegrepen materialen
Inkludert festemidler
Medföljande hårdvara
Sisältää kiinnikkeet
Hardware medfølger
المعدات المتضمنة



Tools needed
Outils requis
Erforderliches Werkzeug
Attrezzi necessari
Herramientas necesarias
Benodigd gereedschap
Nødvendig verktøy
Verktygen som behövs
Vaatii työkalut
Nødvendigt værktøj
الادوات اللازمة



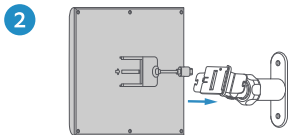
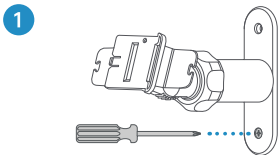

A



B

6mm | 1/4 in

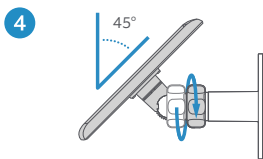
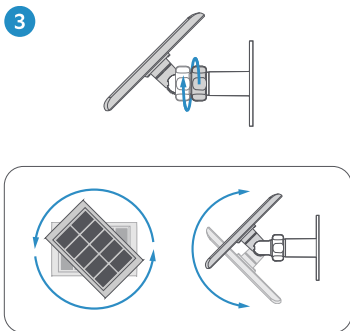
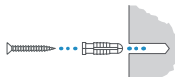
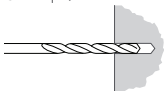
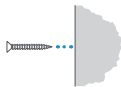

5

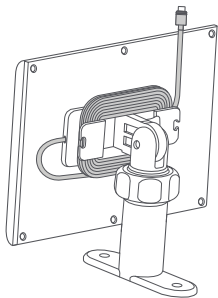

Barrel Connector / Connecteur
cylindrique / Hohlstecker /
Connettore cilindrico / Conector
cilíndrico / Barrelconnector /
Likestrømskontakt / DC-kontakt /
DC-liitin / Cylinderstik /
موصل أسطواني

6

USB-C

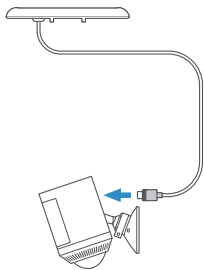

7

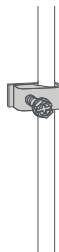

B



INFORMATION ABOUT YOUR PRODUCT

SAFETY INFORMATION



DANGER! Failure to follow these safety instructions could result in fire, electric shock, or other injury or damage.



CHOKING HAZARD: Small parts in the installation kit could present a choking hazard.

Your device is water resistant and is suitable for outdoor use. However, your device is not intended for underwater use. To protect against electric shock, do not intentionally submerge or immerse your device in water or expose your device to other liquids. Do not spill any food or beverages on your device. Do not attempt to clean or polish your device with or expose your device to oil, lotion, or other abrasive substances. Do not expose your device to pressurised water, high velocity water, or extremely humid conditions (such as a steam room). Do not attempt to dry your device with an external heat source, such as a microwave oven or a hair dryer. To avoid risk of electric shock, do not touch your device or any wires connected to your device during a lightning storm while your device is plugged in. If your device appears to be damaged, discontinue use immediately.

Use only accessories supplied with your device, or specifically marketed for use with your device, to power your device. Use of third-party accessories may impact your device's performance. In limited circumstances, use of third party accessories may void your device's limited warranty. In addition, use of incompatible third-party accessories may cause damage to your device or the third-party accessory. Read all safety instructions for any accessories before using with your device.

For device compatibility information, visit ring.com/compatibility.

PRODUCT SPECIFICATIONS

Model Number: 5F80E9

Operating Temperature: -5°F to 120°F (-20.5°C to 48.5°C)

Maximum Power Output: 5V DC, 800mA, 4W

RECYCLING YOUR DEVICE PROPERLY

In some areas, the disposal of certain electronic devices is regulated. Make sure you dispose of, or recycle, your device in accordance with your local laws and regulations. For information about recycling your device, go to amazon.com/devicesupport.

TERMS OF SERVICE AND WARRANTY

By purchasing or using the product, you agree to the Terms of Service found at ring.com/terms. For information on our warranty and any other applicable policy, visit ring.com/legal.

I. LIMITED WARRANTY

This is a "Limited Warranty" which gives you specific legal rights. You may also have other rights, which vary from jurisdiction to jurisdiction. Some jurisdictions do not allow the exclusion or limitation of incidental or consequential damages, so the limitation or exclusion under this Limited Warranty may not apply to you. Please keep your dated sales receipt; it is required for all warranty requests. Any dispute or controversy regarding this Limited Warranty arising from your use of your Ring products will be resolved by final and binding bilateral arbitration in accordance with the "Dispute Resolution" section of the Terms of Service (ring.com/terms).

1. WHAT THE WARRANTY COVERS

For a period of one (1) year from the date of purchase of your Ring product, or one (1) year from the date of receipt of your replacement Ring product (see Section II below for details), Ring LLC ("Ring") will, at its sole option, repair or replace any Ring products that malfunction due to defective parts or workmanship no charge to you. This warranty is not transferable and applies only to the original consumer purchaser. Ring may, in its sole discretion, make any repair or replacement with new or refurbished products or components. If the product or component requiring repair or replacement is no longer available, Ring may, in its sole discretion, replace such product with a similar product of similar function.

2. WHAT THE WARRANTY DOES NOT COVER

Repair service, damage due to misuse, abuse, negligence or casualty (e.g., fire), acts of God (including but not limited to lightning, flood, tornado, earthquake, or hurricane), and consumable parts (including batteries) are not covered by this warranty. Damage from unauthorised service or modification of the product or of any furnished component will void this warranty in its entirety. This warranty does not include reimbursement for inconvenience, installation, loss of use, or unauthorised service. In addition, this warranty does not cover any losses, injuries to persons, loss of property or general damages. This warranty, our theft protection, and community support services do not apply to any products purchased from third party sellers on eBay, and other online marketplaces. We strongly suggest that you do not buy Ring products from any unauthorised sellers, as such products may be used, defective, counterfeit or may not be designed for use in your country. This warranty covers only Ring products and is not extended to other equipment, components, or devices that a customer uses in conjunction with our products. Ring's maximum liability under this warranty is limited to the original purchase price of the Ring product in question.

THIS WARRANTY IS EXPRESSLY IN LIEU OF ALL OTHER WARRANTIES, EXPRESSED OR IMPLIED, INCLUDING ANY WARRANTY, REPRESENTATION OR CONDITION OF MERCHANTABILITY OR THAT THE PRODUCTS ARE FIT FOR ANY PARTICULAR PURPOSE OR USE, AND SPECIFICALLY IN LIEU OF ALL SPECIAL, INDIRECT, INCIDENTAL OR CONSEQUENTIAL DAMAGES. IF RING LLC CANNOT LAWFULLY DISCLAIM STATUTORY OR IMPLIED WARRANTIES, THEN TO THE EXTENT PERMITTED BY LAW, ALL SUCH WARRANTIES SHALL BE LIMITED IN DURATION TO THE DURATION OF THIS EXPRESS

LIMITED WARRANTY AND TO REPAIR OR REPLACEMENT SERVICE. SOME JURISDICTIONS DO NOT ALLOW LIMITATIONS ON HOW LONG A STATUTORY OR IMPLIED WARRANTY LASTS, SO THE ABOVE LIMITATIONS MAY NOT APPLY TO YOU. REPAIR OR REPLACEMENT SHALL BE THE SOLE REMEDY OF THE CUSTOMER AND THERE SHALL BE NO LIABILITY ON THE PART OF RING LLC FOR ANY SPECIAL, INDIRECT, INCIDENTAL OR CONSEQUENTIAL DAMAGES, INCLUDING BUT NOT LIMITED TO ANY LOSS OF BUSINESS OR PROFITS, WHETHER OR NOT FORESEEABLE. SOME STATES DO NOT ALLOW THE EXCLUSION OR LIMITATION OF INCIDENTAL OR CONSEQUENTIAL DAMAGES, SO THE ABOVE LIMITATION AND EXCLUSIONS MAY NOT APPLY TO YOU.

This limited warranty gives you specific rights. You may have additional rights under applicable law, and this limited warranty does not affect such rights.

II. THEFT PROTECTION

If your Ring Security Camera or Video Doorbell product is stolen at any time after your purchase, Ring LLC will replace the stolen device at no charge to you. This theft protection is not transferable and applies only to the original consumer purchaser. Coverage of this theft protection is limited to one (1) replacement only for each Ring Security Camera or Video Doorbell product that you have purchased. Theft protection does not apply to any products purchased from third party sellers on eBay and other online marketplaces. Any claim based on theft of your Ring Security Camera or Video Doorbell product must be submitted within fifteen (15) days of the theft and include the original sales receipt, and a copy of a police report evidencing that you reported the theft to the police. Failure to report the theft to police voids this theft protection.

III. HOW TO OBTAIN SERVICE

To obtain the benefit of the above limited warranty or theft protection, please contact Ring community support at:

- UK: +44 1727 26 3045
- EU: +800 87 00 97 81 (toll-free)

For warranty requests: Please be prepared to describe the product that needs service, the nature of the problem and to provide proof of purchase. You will also be required to return your existing device in accordance with directions that will be provided by Ring. Ring has no warranty obligations with respect any products that are excluded from warranty pursuant to Paragraph 2 above, as reasonably determined by Ring, and the owner of such device shall bear all shipping costs for the return of such product to owner. Any claim under this Limited Warranty must be submitted to Ring before the end of the warranty period described above. Please allow up to fourteen (14) business days for your warranty request to be processed.

For replacement requests: Please be prepared to describe the product that needs to be replaced and a copy of the police report. Please allow up to fourteen (14) business days for your replacement to be processed.

FRANÇAIS

INFORMATIONS IMPORTANTES RELATIVES AU PRODUIT

CONSIGNES DE SÉCURITÉ



DANGER ! Le non-respect de ces consignes de sécurité peut provoquer un incendie, une électrocution ou d'autres blessures ou dommages.



RISQUE D'ÉTOUFFEMENT: Les petites pièces du kit d'installation peuvent présenter un risque d'étouffement.

Votre appareil est résistant à l'eau et convient à une utilisation en extérieur. Cependant, votre appareil n'est pas conçu pour une utilisation sous l'eau. Pour éviter de recevoir des décharges électriques, ne submergez et n'immergez pas intentionnellement votre chargeur dans l'eau, et ne l'exposez pas à d'autres liquides. Ne renversez pas d'aliments ou de boissons sur votre chargeur. N'essayez pas de nettoyer ou de polir votre chargeur avec de l'huile, des lotions ou d'autres substances abrasives et ne l'exposez pas à ces substances. N'exposez pas votre chargeur à de l'eau sous pression, à de l'eau à haute pression, ou à des conditions extrêmement humides (comme un bain de vapeur). N'essayez pas de sécher votre chargeur avec une source de chaleur externe, telle qu'un four à micro-ondes ou un sèche-cheveux. Pour éviter tout risque d'électrocution, ne touchez pas votre appareil ou les fils connectés à votre appareil pendant un orage lorsqu'il est branché. Si votre chargeur semble endommagé, cessez immédiatement de l'utiliser.

Utilisez uniquement les accessoires fournis avec votre appareil ou spécifiquement commercialisés pour être utilisés avec celui-ci pour l'alimenter. L'utilisation d'accessoires tiers peut affecter les performances de votre appareil. Dans certaines circonstances, l'utilisation d'accessoires tiers peut annuler la garantie limitée de votre appareil. En outre, l'utilisation d'accessoires tiers incompatibles peut endommager votre appareil ou l'accessoire tiers. Lisez toutes les consignes de sécurité relatives aux accessoires avant de les utiliser avec votre appareil.

Pour plus d'informations sur la compatibilité des appareils, reportez-vous à cette page [ring.com/compatibility](#).

SPÉCIFICATIONS PRODUIT

Numéro de modèle : 5F80E9

Température nominale : de -20,5 °C à 48,5 °C

Puissance de sortie max. : 5 V CC, 800 mA, 4 W

RECYCLAGE ADÉQUAT DE VOTRE APPAREIL

Dans certaines régions, la mise au rebut de certains appareils électroniques est réglementée. Veuillez à éliminer ou recycler votre appareil conformément aux lois et réglementations locales. Pour en savoir plus sur le recyclage de votre appareil, consultez [amazon.com/devicesupport](#).

CONDITIONS DE SERVICE ET DE GARANTIE

En achetant ou en utilisant le produit, vous acceptez les conditions d'utilisation disponibles à l'adresse ring.com/terms. Pour plus d'informations sur notre garantie et toute autre politique applicable, visitez ring.com/legal.

I. GARANTIE LIMITÉE

La présente « Garantie Limitée » vous donne des droits légaux spécifiques. Vous pouvez également disposer d'autres droits, qui varient en fonction des juridictions. Certaines juridictions n'autorisent pas l'exclusion ou la limitation des dommages accidentels ou consécutifs, c'est pourquoi la limitation ou l'exclusion de cette Garantie Limitée peut ne pas s'appliquer à vous. Veillez à bien conserver votre facture d'achat datée ; elle sera requise pour toute demande d'application de la garantie. Tout litige ou désaccord au sujet de cette Garantie Limitée, liés à votre utilisation des produits Ring, sera résolu par un arbitrage bilatéral et définitif, conformément à la section « Résolution de Litiges » de nos Conditions générales (ring.com/terms).

1. ÉLÉMENTS COUVERTS PAR LA GARANTIE

Pendant une période d'un (1) an à compter de la date d'achat de votre produit Ring ou un (1) an à compter de la date de réception de votre produit Ring de remplacement (voir Section II ci-dessous), Ring LLC (« Ring ») réparera ou remplacera gratuitement, à son entière discrétion, tout produit Ring défectueux dû à un défaut matériel ou de fabrication. Cette garantie contre le vol n'est pas transférable et n'est valable uniquement que pour l'acheteur d'origine. La réparation ou le remplacement peuvent être effectués avec un produit ou un composant neuf ou reconditionné, à la seule discrétion de Ring. Si le produit ou le composant nécessitant la réparation ou le remplacement ne sont plus disponibles, Ring peut, à sa seule discrétion, remplacer le produit par un autre produit ayant une fonction similaire.

2. CE QUE LA GARANTIE NE COUVRE PAS

La présente garantie ne couvre pas les produits ayant fait l'objet d'une réparation, de dommages causés par une mauvaise utilisation, un usage abusif, négligence ou accident (ex: incendie), une catastrophe naturelle (incluant, mais pas limité, à la foudre, les inondations, les tornades, les tremblements de terre, ou les ouragans) et les parties consommables (incluant les batteries). Les dommages causés par un mauvais entretien ou la modification du produit ou d'un composant reconditionné annuleront la présente garantie. Cette garantie n'inclut pas de remboursement pour inconvénients, installation, perte d'usage ou usage non autorisé. En outre, la présente garantie ne couvre pas les pertes, dommages corporels, les pertes matérielles ou les dommages généraux. La présente garantie, notre garantie contre le vol et nos services d'assistance ne s'appliquent pas aux produits achetés auprès de tiers sur eBay ou sur d'autres sites internet. Il est fortement déconseillé d'acheter des produits Ring auprès de distributeurs non agréés, car ces produits peuvent usagés, défectueux, contrefaits ou non adaptés à une utilisation dans votre pays. La présente garantie couvre uniquement les produits de la marque Ring et ne s'applique

pas aux autres composants, équipements ou appareils que les clients utilisent en parallèle de nos produits. La responsabilité maximale de Ring en vertu de cette garantie est limitée au prix d'achat initial du produit Ring en question.

LA PRÉSENTE GARANTIE ANNULE ET REMPLACE TOUTE AUTRE GARANTIE EXPLICITE OU IMPLICITE, Y COMPRIS TOUTE GARANTIE, REPRÉSENTATION OU CONDITION DE VALEUR MARCHANDE OU D'ADEQUATION À UN USAGE PARTICULIER, ET PLUS PRÉCISEMENT TOUS DOMMAGES PARTICULIERS, INDIRECTS, ACCIDENTELS OU CONSÉCUTIFS. SI RING LLC NE PEUT PAS RENONCER AUX GARANTIES STATUTAIRES OU IMPLICITES, ET DANS LES LIMITES AUTORISÉES PAR LE DROIT APPLICABLE, RING LIMITE LA DURÉE DE TOUTE GARANTIE À CELLE DE LA PRÉSENTE GARANTIE ET AU SERVICE DE RÉPARATION OU DE REMPLACEMENT. CERTAINES JURIDICTIONS N'AUTORISENT PAS LES LIMITATIONS DE DURÉE DES GARANTIES STATUTAIRES OU IMPLICITES, C'EST POURQUOI LES LIMITATIONS CI-DESSUS PEUVENT NE PAS S'APPLIQUER À VOUS. LA RÉPARATION OU LE REMPLACEMENT SERONT LE SEUL ET UNIQUE RECOURS DU CLIENT ET RING LLC NE SERA PAS TENU RESPONSABLE DES DOMMAGES PARTICULIERS, INDIRECTS, ACCIDENTELS OU CONSÉCUTIFS, Y COMPRIS MAIS SANS S'Y LIMITER, TOUTE PERTE D'ACTIVITÉ OU DE PROFITS, PRÉVISIBLE OU NON. CERTAINS PAYS N'AUTORISENT PAS L'EXCLUSION OU LES LIMITATIONS DES DOMMAGES ACCIDENTELS OU CONSÉCUTIFS, C'EST POURQUOI LES LIMITATIONS ET EXCLUSIONS CI-DESSUS PEUVENT NE PAS S'APPLIQUER À VOUS.

La présente garantie limitée vous donne des droits spécifiques. Vous pouvez également disposer de droits supplémentaires et cette garantie limitée n'affecte pas les droits dont vous disposez en vertu de la loi.

II. PROTECTION ANTIVOL

En cas de vol de votre caméra ou sonnette Ring, Ring LLC remplacera gratuitement votre appareil dérobé. Cette garantie contre le vol n'est pas transférable et est valable uniquement pour l'acheteur d'origine. La couverture de cette garantie contre le vol est limitée à un (1) seul remplacement par caméra ou sonnette Ring achetée. La garantie contre le vol n'est pas applicable pour les produits achetés auprès de tiers sur eBay ou d'autres sites internet. Toute demande liée au vol de votre caméra ou sonnette Ring doit être envoyée dans un délai de quinze (15) jours à partir de la date du vol et être accompagnée du ticket de caisse d'origine, ainsi que d'une copie du récépissé de dépôt de plainte prouvant que le vol a été signalé à la police. En l'absence d'une déclaration de vol auprès de la police, la garantie devient nulle et non avenue.

III. COMMENT OBTENIR UN SERVICE

Afin de bénéficier de la garantie limitée ou de la garantie contre le vol susmentionnées, veuillez contacter l'équipe d'assistance Ring :

- France et UE : +800 87 00 97 81 (gratuit)

Pour toute demande liée à la garantie : vous devrez décrire le produit nécessitant une réparation, la nature du problème et fournir une preuve d'achat. Vous devrez également nous retourner votre

appareil selon les modalités indiquées par Ring. Ring n'a aucune obligation envers les produits exclus de la garantie en vertu du Paragraphe 2 ci-dessus, comme raisonnablement déterminé par Ring, et le propriétaire desdits produits devra prendre en charge les frais de renvoi au propriétaire du produit. Toute demande concernant la présente Garantie Limitée doit être envoyée à Ring avant la fin de la période de garantie décrite ci-dessus. Veuillez noter que la demande de garantie peut être traitée dans un délai allant jusqu'à quatorze (14) jours ouvrables.

Pour toute demande de remplacement : vous devrez décrire le produit nécessitant le remplacement et fournir une copie du récépissé du dépôt de plainte. Veuillez noter que la demande de remplacement peut être traitée dans un délai allant jusqu'à quatorze (14) jours ouvrables.

DEUTSCH

WICHTIGE PRODUKTINFORMATIONEN

SICHERHEITSMITTEILUNGEN



GEFAHR! Das missachten dieser Sicherheitshinweise kann zu Bränden, Stromschlag oder sonstigen Schäden oder Verletzungen führen.



ERSTICKUNGSGEFAHR! Kleinteile im Montagezubehör können eine Erstickengefahr darstellen.

Das Gerät ist wasserfest und eignet sich für die Nutzung im Außenbereich. Das Gerät ist jedoch nicht für die Verwendung unter Wasser vorgesehen. Zum Schutz vor Stromschlägen tauchen Sie das Gerät nicht absichtlich in Wasser ein und setzen Sie es auch keinen anderen Flüssigkeiten aus. Verschütten Sie keine Lebensmittel oder Getränke auf das Gerät. Versuchen Sie nicht, das Gerät mit Öl, Lotion oder anderen abrasiven Substanzen zu reinigen oder zu polieren. Setzen Sie das Gerät nicht unter Druck stehendem Wasser, Wasser mit hoher Strömungsgeschwindigkeit oder extremer Luftfeuchtigkeit (z. B. einem Dampfbad) aus. Versuchen Sie nicht, das Gerät mit einer externen Wärmequelle, z. B. einer Mikrowelle oder einem Föhn, zu trocknen. Um Stromschläge zu vermeiden, berühren Sie während eines Gewitters weder das Gerät noch jedwede Kabel, die mit dem Gerät verbunden und an das Stromnetz angeschlossen sind. Wenn das Ladegerät beschädigt zu sein scheint, stellen Sie die Verwendung umgehend ein.

Verwenden Sie nur das mit dem Gerät gelieferte oder speziell für die Verwendung mit dem Gerät vermarktete Zubehör, um das Gerät mit Strom zu versorgen. Die Verwendung von Zubehör von Drittanbietern kann die Leistung des Geräts beeinträchtigen. Unter bestimmten Umständen kann die eingeschränkte Herstellergarantie für Ihr Gerät durch die Verwendung von Zubehör von Drittanbietern ungültig werden. Darüber hinaus kann die Verwendung von inkompatiblem Zubehör von Drittanbietern Ihr Gerät oder das

jeweilige Zubehör beschädigen. Lesen Sie vor der Verwendung des Geräts alle Sicherheitshinweise zu Zubehörteilen. Informationen zur Gerätekompatibilität finden Sie unter ring.com/compatibility.

PRODUKTSPEZIFIKATIONEN

Modellnummer: 5F80E9

Temperaturbereich: -20,5 °C bis 48,5 °C

Maximale Ausgangsleistung: 5 V DC, 800 mA, 4 W

ORDNUNGSGEMÄSSES RECYCLING IHRES GERÄTS

In einigen Gebieten ist die Entsorgung elektronischer Geräte reguliert. Stellen Sie sicher, dass Sie Ihr Gerät gemäß den Gesetzen und Bestimmungen vor Ort entsorgen oder recyceln. Weitere Informationen zum Recyclen Ihres Geräts erhalten Sie unter amazon.com/devicesupport.

NUTZUNGSBEDINGUNGEN UND HERSTELLERGARANTIE

Durch den Erwerb oder die Benutzung des Produkts stimmen Sie den Nutzungsbedingungen unter ring.com/terms zu. Informationen zu unserer Herstellergarantie und anderen anwendbaren Richtlinien finden Sie unter ring.com/legal.

I. BESCHRÄNKTE HERSTELLERGARANTIE

Dies ist eine „beschränkte Garantie“, mit der Sie bestimmte gesetzliche Rechte haben. Möglicherweise haben Sie auch andere zusätzliche Rechte, die von Land zu Land unterschiedlich sind. Einige Gerichtsbarkeiten verbieten den Ausschluss oder die Beschränkung von Neben- oder Folgeschäden, also könnte die Beschränkung oder der Ausschluss gemäß dieser beschränkten Garantie nicht auf Sie zutreffen. Bitte heben Sie Ihren Kaufbeleg mit Datum auf. Er ist für alle Garantie-Anfragen erforderlich. Alle Streitigkeiten oder Unstimmigkeiten, die diese beschränkte Garantie betreffen und die aus der Nutzung Ihrer Ring-Produkte entstehen, werden endgültig und bindend durch ein bilaterales Schiedsverfahren gemäß Abschnitt „Streitbeilegung“ in den Nutzungsbedingungen (ring.com/terms) beigelegt.

1. WAS DIE GARANTIE ABDECKT

Für einen Zeitraum von einem (1) Jahr ab Kaufdatum des Ring-Produkts oder einem (1) Jahr ab dem Datum des Eingangs Ihres Ring-Ersatzprodukts (siehe Abschnitt II unten für Details), wird Ring LLC („Ring“) nach eigenem alleinigen Ermessen alle Ring™-Produkte kostenlos reparieren oder ersetzen, die aufgrund defekter Teile oder Verarbeitung einen Defekt aufweisen. Diese Garantie ist nicht übertragbar und gilt nur für den Erstkäufer. Ring kann nach eigenem Ermessen jede Reparatur oder jeden Ersatz durch neue oder generalüberholte Produkte oder Komponenten vornehmen. Wenn das Produkt oder die Komponente eine Reparatur erfordert oder Ersatz nicht mehr verfügbar ist, kann Ring solche Produkte nach eigenem Ermessen durch ein ähnliches Produkt mit ähnlichen Funktionen ersetzen.

2. WAS DIE GARANTIE NICHT ABDECKT

Reparaturservice, Schäden durch Fehlbedienung, unsachgemäßer Gebrauch, Fahrlässigkeit oder Unfall (z. B. Feuer), höhere Gewalt (einschließlich aber nicht beschränkt auf Blitzschlag, Überschwemmung, Tornado, Erdbeben, Hurrikane) und Verschleißteile (inkl. Batterien) fallen nicht unter diese Garantie. Schäden durch nicht autorisierten Service oder Modifikationen des Produkts oder von eingerichteten Komponenten führen dazu, dass diese Garantie in vollem Umfang erlischt. Diese Garantie beinhaltet keine Erstattung für Unannehmlichkeiten, Installation, Verlust oder nicht autorisierten Service. Darüber hinaus deckt diese Garantie keine Verluste, Verletzungen von Personen, Verlust von Eigentum oder allgemeine Schäden ab. Diese Garantie, unser Diebstahlschutz und der Community-Support-Service gelten nicht für Produkte, die von Drittverkäufern auf eBay und anderen Online-Marktplätzen gekauft wurden.

Wir empfehlen dringend, dass Sie keine Ring-Produkte von nicht autorisierten Verkäufern kaufen, da solche Produkte in Ihrem Land möglicherweise nicht verwendet werden, gebraucht, defekt oder gefälscht sein können. Diese Garantie deckt nur Ring-Produkte ab und erstreckt sich nicht auf andere Ausstattung, Komponenten oder Geräte, die ein Kunde in Verbindung mit unseren Produkten verwendet. Die maximale Haftung von Ring gemäß dieser Garantie beschränkt sich auf den ursprünglichen Kaufpreis des betreffenden Ring-Produkts.

DIESE GARANTIE GILT AUSDRÜCKLICH ANSTELLE ALLER ANDEREN AUSDRÜCKLICHEN ODER IMPLIZITEN GARANTIEN, EINSCHLIEßLICH JEDER GARANTIE, DARSTELLUNG ODER BEDINGUNG DER ALLGEMEINEN GEBRAUCHSTAUGLICHKEIT ODER DER TATSACHE, DASS DIE PRODUKTE FÜR EINEN BESTIMMTEN ZWECK ODER GEBRAUCH NUTZBAR SIND, UND BESONDERS ANSTELLE ALLER SPEZIELLEN SCHÄDEN, OB INDIREKT, ZUFÄLLIG ODER FOLGESCHÄDEN. WENN RING LLC RECHTMÄßIG GESETZLICHE ODER STILLSCHWEIGENDE GARANTIEN NICHT ABLEHNEN KANN, DANN WIRD DIE DAUER ALLER DIESER GARANTIEN, SOWIE GESETZLICH ZULÄSSIG, AUF DIE DAUER DIESER BESCHRÄNKTEN GARANTIE SOWIE AUF REPARATUR- ODER ERSATZDIENSTE BEGRENZT. EINIGE GERICHTSSTÄNDE ERLAUBEN KEINE EINSCHRÄNKUNGEN ÜBER DIE LÄNGE DER GESETZLICHEN ODER STILLSCHWEIGENDEN GARANTIE, SODASS DIE OBEN GENANNTEN EINSCHRÄNKUNGEN MÖGLICHERWEISE NICHT AUF SIE ZUTREFFEN. NACHBESSERUNG ODER ERSATZLIEFERUNG IST DAS EINZIGE RECHTSMITTEL DES KUNDEN UND ES WIRD KEINE HAFTUNG SEITENS RING LLC FÜR BESONDERE, INDIREKTE, ZUFÄLLIGE SCHÄDEN ODER FOLGESCHÄDEN ÜBERNOMMEN, EINSCHLIEßLICH ABER NICHT BESCHRÄNKT AUF GESCHÄFTS- UND GEWINNAUSFÄLLE, UNABHÄNGIG DAVON, OB ABSEHBAR ODER NICHT. EINIGE STAATEN ERLAUBEN DEN AUSSCHLUSS ODER DIE BESCHRÄNKUNG VON NEBEN- ODER FOLGESCHÄDEN NICHT, SODASS DIE OBEN GENANNTEN EINSCHRÄNKUNGEN UND AUSSCHLÜSSE MÖGLICHERWEISE NICHT AUF SIE ZUTREFFEN.

Diese beschränkte Garantie gibt Ihnen bestimmte Rechte. Nach geltendem Recht haben Sie möglicherweise weitere Rechte und diese beschränkte Garantie hat keinen Einfluss auf solche Rechte.

II. DIEBSTAHLSCHUTZ

Wenn Ihre Ring-Kamera oder Türklingel irgendwann nach Ihrem Kauf gestohlen wird, ersetzt Ring LLC das gestohlene Gerät für Sie kostenlos. Dieser Diebstahlschutz ist nicht übertragbar und gilt nur für den Erstkäufer. Dieser Diebstahlschutz erstreckt sich nur auf einen (1) Ersatz pro Ring-Kamera oder Türklingel, die Sie erworben haben. Der Diebstahlschutz ist nicht für Produkte gültig, die von Drittverkäufern auf eBay und anderen Online-Marktplätzen gekauft wurden. Jede Forderung, die sich auf einen Diebstahl Ihrer Ring-Kamera oder Türklingel bezieht, muss innerhalb von 15 Tagen nach dem Diebstahl eingereicht werden und den Original-Kaufbeleg sowie eine Kopie eines Polizeiberichts als Nachweis enthalten, dass Sie den Diebstahl bei der Polizei gemeldet haben. Wenn Sie den Diebstahl nicht bei der Polizei melden, erlischt dieser Diebstahlschutz.

III. SERVICE ERHALTEN

Um die Leistung der oben genannten eingeschränkten Garantie oder des Diebstahl-schutzes zu erhalten, kontaktieren Sie bitte den Ring Community Support unter:

- **Deutschland und EU:** +800 87 00 97 81 (gebührenfrei)

Für Garantie-Anfragen: Beschreiben Sie bitte das Produkt, für welches Sie Service benötigen, die Art des Problems und haben Sie außerdem einen Nachweis über den Kauf zur Hand. Auch müssen Sie Ihr vorhandenes Gerät gemäß der Anleitung von Ring, zurücksenden. Ring hat keine Gewährleistungsverpflichtungen im Hinblick auf Produkte, die in angemessenem Rahmen von der Garantie gemäß Absatz 2 oben von Ring ausgeschlossen wurden. Der Besitzer solcher Geräte trägt alle Versandkosten für die Rücksendung eines solchen Produktes an seinen Besitzer. Jegliche Forderungen im Rahmen dieser beschränkten Haftung müssen an Ring vor dem Ende der oben Gewährleistungsfrist gestellt werden. Die Bearbeitung Ihrer Garantie-Anfrage kann bis zu 14 Werktage dauern.

Für Anfragen zu Ersatzgeräten: Sie müssen das Produkt, das ersetzt werden muss, beschreiben und eine Kopie des Polizeiberichts bereitstellen. Die Bearbeitung Ihrer Ersatzanfrage kann bis zu 14 Werktage dauern.

ITALIANO

INFORMAZIONI IMPORTANTI SUL PRODOTTO

INFORMAZIONI SULLA SICUREZZA



PERICOLO! La mancata osservanza di queste istruzioni di sicurezza può causare incendi, scosse elettriche o altri danni o lesioni.



RISCHIO DI SOFFOCAMENTO! Le parti piccole contenute nel kit di installazione potrebbero rappresentare un pericolo di soffocamento.

Il dispositivo è impermeabile e adatto per l'uso all'aperto. Tuttavia, il dispositivo e il caricabatteria non sono destinati a uso subacqueo. Per evitare scosse elettriche, non bagnare intenzionalmente e non immergere il caricabatteria in acqua, né esporlo ad altri liquidi. Non versare cibo o bevande sul caricabatteria. Non tentare di pulire o lucidare il caricabatteria o di esporlo a olio, lozioni o altre sostanze abrasive. Non esporre il caricabatteria ad acqua pressurizzata, a getti violenti d'acqua o a condizioni di umidità eccessiva (ad esempio, un bagno turco). Non tentare di asciugare il caricabatteria con una fonte di calore esterna, ad esempio un forno a microonde o un asciugacapelli. Per evitare il rischio di scosse elettriche, non toccare il dispositivo o i cavi collegati durante un temporale se il dispositivo è collegato a una presa di corrente. Se l'alimentatore sembra danneggiato, interromperne immediatamente l'utilizzo.

Per alimentare il dispositivo, utilizzare solo gli accessori con esso forniti o specificamente commercializzati per l'uso del dispositivo. L'utilizzo di accessori di terze parti può influire sulle prestazioni del dispositivo. In determinate circostanze, l'uso di accessori di terze parti potrebbe violare la garanzia limitata del dispositivo. Inoltre, l'uso di accessori di terze parti incompatibili può causare danni al dispositivo o all'accessorio delle terze parti. Leggere tutte le istruzioni sulla sicurezza relative agli accessori prima dell'uso del dispositivo.

Per informazioni sulla compatibilità dei dispositivi, visita ring.com/compatibility.

SPECIFICHE DEL PRODOTTO

Numero di modello: 5F80E9

Temperatura nominale: da -20,5 °C a 48,5 °C

Potenza massima in uscita: 5VDC, 800 mA, 4W

RICICLARE CORRETTAMENTE IL DISPOSITIVO

In alcune zone, lo smaltimento di certi dispositivi elettronici è regolamentato. Assicurati di smaltire o di riciclare il tuo dispositivo in conformità alle leggi e alle normative locali. Per informazioni circa il riciclo del tuo dispositivo, consulta il sito amazon.com/devicesupport.

TERMINI DI SERVIZIO E GARANZIA

Con l'acquisto o l'uso del prodotto, si accettano i Termini di servizio disponibili alla pagina ring.com/terms. Per informazioni sulla nostra garanzia e su qualsiasi altra politica applicabile, visitare la pagina ring.com/legal.

I. GARANZIA LIMITATA

La presente è una "Garanzia limitata" che conferisce al cliente specifici diritti legali. Il cliente potrebbe avere anche altri diritti, che variano da giurisdizione a giurisdizione. Alcune giurisdizioni non consentono l'esclusione o la limitazione di danni incidentali o consequenziali; pertanto la limitazione o l'esclusione dalla presente garanzia limitata potrebbe non applicarsi. Si prega di conservare la ricevuta di acquisto; è obbligatoria per tutte le richieste di garanzia. Qualsiasi disputa o

controversia relativa alla presente Garanzia limitata derivante dall'uso dei prodotti Ring verrà risolta mediante arbitrato bilaterale definitivo e vincolante in conformità alla sezione "Risoluzione delle controversie" dei Termini di servizio (ring.com/terms).

1. CHE COSA COPRE LA GARANZIA

Per un periodo di un (1) anno dalla data di acquisto di un prodotto Ring, o un (1) anno dalla data di ricevimento del prodotto Ring di sostituzione (consultare la Sezione II sottostante per i dettagli), Ring LLC ("Ring"), a sua esclusiva discrezione, potrà riparare o sostituire eventuali prodotti Ring malfunzionanti a causa di parti difettose o di errori di lavorazione senza alcun costo. La presente garanzia non è trasferibile e si applica solo all'acquirente originale. Ring può, a sua esclusiva discrezione, effettuare riparazioni o sostituzioni con prodotti o componenti nuovi o ricondizionati. Se il prodotto o il componente che richiede la riparazione o la sostituzione non è più disponibile, Ring può, a propria esclusiva discrezione, sostituire tale prodotto con un prodotto simile dotato di simile funzionalità.

2. COSA NON COPRE LA GARANZIA

Il servizio di riparazione, i danni dovuti all'uso improprio, l'abuso, la negligenza o un incidente (ad esempio, un incendio), cause di forza maggiore (inclusi a titolo esemplificativo fulmini, inondazioni, tornado, terremoti o uragani) e parti di consumo (batterie incluse) non sono coperti da questa garanzia. I danni derivanti da riparazioni o modifiche non autorizzate al prodotto o ad altri componenti forniti a corredo invalideranno la garanzia nella sua interezza. La presente garanzia non include il rimborso per eventuali disagi, costi di installazione, mancato utilizzo o riparazioni non autorizzate. Inoltre, la garanzia non copre eventuali perdite, lesioni a persone, perdite di proprietà o danni generici. La presente garanzia, la nostra protezione antifurto e i servizi di supporto alla community non si applicano a prodotti acquistati da rivenditori terzi su eBay e su altre piattaforme di commercio online. Consigliamo caldamente di non acquistare prodotti Ring da venditori non autorizzati, poiché tali prodotti possono essere usati, difettosi, contraffatti o possono non essere progettati per l'uso nel paese del cliente. Questa garanzia copre solo i prodotti Ring e non è estesa ad altre apparecchiature, componenti o dispositivi utilizzati da un cliente in combinazione con i nostri prodotti. La massima responsabilità di Ring ai sensi di questa garanzia è limitata al prezzo d'acquisto originale del prodotto Ring in questione.

QUESTA GARANZIA SOSTITUISCE ESPRESSAMENTE TUTTE LE ALTRE GARANZIE, ESPRESSE O IMPLICITE, IVI INCLUSA QUALSIASI GARANZIA, DICHIARAZIONE O CONDIZIONE DI COMMERCIALITÀ O QUALSIASI GARANZIA CHE ATTESTI CHE I PRODOTTI SONO IDONEI PER UNO SCOPO O USO PARTICOLARE, E IN PARTICOLARE IN CASO DI DANNI SPECIALI, INDIRECTI, INCIDENTALI O CONSEQUENZIALI. QUALORA RING LLC NON POSSA LEGALMENTE RINUNCIARE A GARANZIE IMPLICITE O STATUTARIE, NELLA MISURA CONSENTITA DALLA LEGGE, TUTTE LE SUDEDETTE GARANZIE DEVONO ESSERE LIMITATE AL PERIODO CORRISPONDENTE ALLA DURATA DI QUESTA GARANZIA LIMITATA E AL SERVIZIO DI RIPARAZIONE O SOSTITUZIONE. ALCUNE GIURISDIZIONI NON AMMETTONO LIMITAZIONI SULLA DURATA DI UNA GARANZIA DI LEGGE O IMPLICITA; PERTANTO LE SUDEDETTE LIMITAZIONI POTREBBERO NON APPLICARSI. LA RIPARAZIONE O

SOSTITUZIONE DOVRÀ ESSERE L'UNICO RIMEDIO DEL CLIENTE E RING LLC NON AVRÀ ALCUNA RESPONSABILITÀ PER EVENTUALI DANNI SPECIALI, INDIRETTI, INCIDENTALI O CONSEGUENZIALI, IVI INCLUSA, A TITOLO ESEMPLIFICATIVO E NON ESAUSTIVO, QUALSIASI PERDITA DI AFFARI O PROFITTI, PREVEDIBILE O MENO. ALCUNI STATI NON CONSENTONO L'ESCLUSIONE O LA LIMITAZIONE DI DANNI INCIDENTALI O CONSEGUENZIALI; PERTANTO LE SUDDETTE LIMITAZIONI ED ESCLUSIONI POTREBBERO NON APPLICARSI.

La presente garanzia limitata conferisce specifici diritti. Il cliente può avere diritti aggiuntivi secondo la legge applicabile, e questa garanzia limitata non pregiudica tali diritti.

II. PROTEZIONE ANTIFURTO

Se la videocamera o il videocitofono Ring vengono rubati in un qualsiasi momento dopo l'acquisto, Ring LLC provvederà a sostituirli senza alcun costo. Questa protezione antifurto non è trasferibile e si applica solo all'acquirente originale. La copertura di tale protezione antifurto è limitata a 1 (una) sostituzione per ciascuna videocamera o videocitofono Ring acquistati. La protezione antifurto non si applica ai prodotti acquistati da venditori terzi su eBay e su altre piattaforme di commercio online. Ogni richiesta basata sul furto della videocamera o del videocitofono Ring deve essere inviata entro quindici (15) giorni dal furto e includere la ricevuta di vendita originale e una copia della denuncia alla polizia comprovante la segnalazione del furto alle autorità. L'omissione della denuncia alla polizia annulla la protezione antifurto.

III. COME OTTENERE ASSISTENZA

Per usufruire dei vantaggi derivanti dalla suddetta garanzia limitata o protezione antifurto, contattare il supporto alla community Ring al numero:

- Italia e UE: +800 87 00 97 81 (numero verde)

Per le richieste di garanzia: si prega di essere preparati a descrivere il prodotto che ha bisogno di manutenzione, la natura del problema e di fornire la prova di acquisto. Può anche essere richiesto di restituire il dispositivo esistente in conformità alle indicazioni che saranno fornite da Ring. Ring non ha nessun obbligo di garanzia relativamente ai prodotti esclusi dalla garanzia ai sensi del paragrafo 2 di cui sopra, come ragionevolmente determinato da Ring, e il proprietario di tale dispositivo è tenuto a sostenere tutti i costi di spedizione per il reso di tale prodotto. Tutte le richieste inoltrate in base alla presente Garanzia limitata devono essere inviate a Ring prima del termine del periodo di garanzia descritto sopra. Per l'elaborazione della richiesta di garanzia sono necessari fino a quattordici (14) giorni lavorativi.

Per le richieste di sostituzione: si prega di essere preparati a descrivere il prodotto che ha bisogno di essere sostituito e a fornire una copia della denuncia alla polizia. Per l'elaborazione della sostituzione sono necessari fino a quattordici (14) giorni lavorativi.

ESPAÑOL

INFORMACIÓN IMPORTANTE SOBRE EL PRODUCTO

INFORMACIÓN DE SEGURIDAD



¡PELIGRO! No leer ni cumplir estas instrucciones de seguridad podría ocasionar incendios, descargas eléctricas o daños de cualquier otro tipo.



¡RIESGO DE ASFIXIA! Las piezas pequeñas del kit de instalación podrían suponer un riesgo de asfixia.

Este dispositivo es resistente al agua y se puede usar en exteriores. Sin embargo, ni el dispositivo ni el cargador están diseñados para utilizarse bajo el agua. Como medida de protección frente a posibles descargas eléctricas, no sumergir deliberadamente el cargador en agua ni lo expongas a otros líquidos. No derrames comida ni bebida sobre el cargador. No intentes limpiar el cargador con lociones, aceites u otras sustancias abrasivas, ni lo expongas a ninguno de estos productos. No expongas el cargador a agua a presión o proyectada a alta velocidad, ni a condiciones de humedad extrema (como una sauna). No intentes secar el cargador con una fuente de calor externa, como un microondas o un secador de pelo. Para evitar el riesgo de descarga eléctrica, no toques el dispositivo ni los cables conectados a este durante una tormenta eléctrica mientras estén enchufados a la corriente. Si el cargador presenta cualquier posible daño, deja de utilizarlo inmediatamente.

Utiliza únicamente los accesorios suministrados con el dispositivo o comercializados específicamente para utilizarse con el dispositivo para conectarlo. El uso de accesorios de terceros puede afectar al rendimiento del dispositivo. En determinadas circunstancias, el uso de accesorios de terceros podría anular la garantía limitada del dispositivo. Además, el uso de accesorios de terceros no compatibles puede dañar el dispositivo o el accesorio de terceros. Lee todas las instrucciones de seguridad de los accesorios antes de utilizarlos con el dispositivo.

Para obtener información sobre compatibilidad, consulta la página ring.com/compatibility.

ESPECIFICACIONES DEL PRODUCTO

Número de modelo: 5F80E9

Rango de temperatura: de -20,5 °C a 48,5 °C

Salida de potencia máxima: 5 V cc 800 mA 4 W

RECICLAJE ADECUADO DEL DISPOSITIVO

En algunas zonas, la eliminación de ciertos dispositivos electrónicos está regulada. Asegúrate de que eliminas o reciclas este dispositivo de conformidad con la legislación y normativa locales. Para obtener más información sobre cómo reciclar el dispositivo, visita amazon.com/devicessupport.

TÉRMINOS DE SERVICIO Y GARANTÍA

Al comprar o usar el producto, aceptas los Términos de servicio disponibles en ring.com/terms. Para obtener información sobre nuestra garantía y cualquier otra política aplicable, visita ring.com/legal.

I. GARANTÍA LIMITADA

Esta es una "Garantía limitada" que te otorga derechos legales específicos. También puedes tener otros derechos, que varían de una jurisdicción a otra. Algunas jurisdicciones no permiten la exclusión o limitación de daños o perjuicios indirectos, por lo que es posible que la limitación o exclusión de esta Garantía limitada no se aplique en tu caso. Por favor, conserva el recibo de compra con la fecha; es necesario para todas las solicitudes de la garantía. Cualquier disputa o controversia relacionada con esta Garantía limitada que surja del uso que hagas de los productos Ring será resuelta mediante arbitraje bilateral definitivo y vinculante de acuerdo con la sección "Resolución de conflictos" de los Términos de servicio (ring.com/terms).

1. QUÉ CUBRE LA GARANTÍA

Durante un período de un (1) año a partir de la fecha de compra de tu producto Ring o un (1) año a partir de la fecha de recepción de tu producto Ring de sustitución (ver Sección II a continuación para más detalles), Ring LLC ("Ring"), a su entera discreción, reparará o reemplazará cualquier producto Ring que no funcione correctamente debido a piezas defectuosas o defectos de fabricación sin ningún coste para ti. Esta garantía no es transferible y se aplica únicamente al consumidor comprador original. Ring puede, a su entera discreción, hacer cualquier reparación o sustitución con productos o componentes nuevos o reacondicionados. Si el producto o componente que requiere reparación o sustitución ya no está disponible, Ring puede, a su entera discreción, reemplazar dicho producto con un producto similar de función similar.

2. QUÉ NO CUBRE LA GARANTÍA

El servicio de reparación, los daños por mal uso, abuso, negligencia o accidente (p. ej. incendio), las causas de fuerza mayor (incluidos, a título enunciativo, rayos, inundaciones, tornados, terremotos o huracanes) y las piezas consumibles (incluidas las baterías) no están cubiertos por esta garantía. Los daños causados por un servicio no autorizado o la modificación del producto o de cualquier componente suministrado anularán esta garantía en su totalidad. Esta garantía no incluye el reembolso por inconvenientes, instalación, falta de uso o servicio no autorizado. Además, esta garantía no cubre fallacimientos, lesiones corporales, daños sobre bienes o daños y perjuicios generales. La presente garantía, así como la protección antirrobo y el servicio de atención al cliente de la comunidad, no se aplican a ningún producto comprado a terceros en eBay u otras tiendas virtuales similares. Recomendamos firmemente que no compres productos Ring a vendedores no autorizados, ya que dichos productos pueden estar usados, defectuosos, falsificados o no estar diseñados para su uso en tu país. Esta garantía cubre únicamente los productos Ring y no se extiende a otros equipos, componentes o dispositivos que el cliente utilice junto con nuestros productos.

La responsabilidad máxima de Ring en virtud de esta garantía está limitada al precio de compra original del producto Ring en cuestión.

ESTA GARANTÍA SUSTITUYE EXPRESAMENTE A CUALQUIER OTRA GARANTÍA, EXPRESA O IMPLÍCITA, INCLUIDA CUALQUIER GARANTÍA, DECLARACIÓN O CONDICIÓN DE COMERCIABILIDAD O IDONEIDAD DE LOS PRODUCTOS PARA UN PROPÓSITO O USO PARTICULAR, Y SUSTITUYE ESPECÍFICAMENTE A TODOS LOS DAÑOS Y PERJUICIOS ESPECIALES O INDIRECTOS. SI RING LLC NO PUEDE RENUNCIAR LEGALMENTE A LAS GARANTÍAS LEGALES O IMPLÍCITAS, ENTONCES, EN LA MEDIDA EN QUE LO PERMITA LA LEY, TODAS ESTAS GARANTÍAS ESTARÁN LIMITADAS EN DURACIÓN A LA DURACIÓN DE ESTA GARANTÍA LIMITADA EXPRESA Y AL SERVICIO DE REPARACIÓN O SUSTITUCIÓN. ALGUNAS JURISDICCIONES NO PERMITEN LIMITACIONES EN CUANTO A LA DURACIÓN DE UNA GARANTÍA LEGAL O IMPLÍCITA, POR LO QUE ES POSIBLE QUE LAS LIMITACIONES ANTERIORES NO SE APLIQUEN EN TU CASO. LA REPARACIÓN O LA SUSTITUCIÓN CONSTITUIRÁ LA ÚNICA ACCIÓN QUE PODRÁ EJERCITAR EL CLIENTE Y RING NO ASUMIRÁ RESPONSABILIDAD ALGUNA POR CUALESQUIERA DAÑOS Y PERJUICIOS ESPECIALES O INDIRECTOS, INCLUIDOS, A TÍTULO ENUNCIATIVO, CUALQUIER LUCRO CESANTE PREVISTO O IMPREVISTO. ALGUNOS ESTADOS NO PERMITEN LA EXCLUSIÓN O LA LIMITACIÓN DE DAÑOS Y PERJUICIOS INDIRECTOS, POR LO QUE ES POSIBLE QUE LAS LIMITACIONES Y LAS EXCLUSIONES ANTERIORES NO SE APLIQUEN EN TU CASO.

Esta Garantía limitada te otorga derechos específicos. Es posible que tengas derechos adicionales en virtud de la ley aplicable y esta Garantía limitada no afecte a esos derechos.

II. PROTECCIÓN ANTIRROBO

Si te roban tu cámara o timbre Ring en cualquier momento después de su compra, Ring LLC reemplazará tu dispositivo robado de forma completamente gratuita. Esta protección antirrobo no es transferible y se aplica únicamente al consumidor comprador original. La cobertura de esta protección antirrobo está limitada a una (1) sustitución únicamente por cada cámara o timbre Ring que hayas comprado. La protección antirrobo no se aplica a ningún producto comprado a terceros en eBay y otros mercados online. Cualquier reclamación presentada en relación con el robo de tu cámara o timbre Ring debe ser presentada en los quince (15) días siguientes al robo e incluir el recibo de compra original y una copia de la denuncia policial que demuestre que has denunciado el robo a la policía. Si no denuncias el robo a la policía, se anulará esta protección antirrobo.

III. CÓMO PRESENTAR UNA SOLICITUD

Para beneficiarte de la Garantía limitada o la protección antirrobo mencionadas anteriormente, contacta con el Servicio al Cliente de Ring:

- España y UE: +800 87 00 97 81 (número gratuito)

Para solicitudes de garantía

Debes estar preparado para describir el producto que necesita reparación y la naturaleza del problema, y proporcionar una prueba

de compra. También te pediremos que devuelvas tu dispositivo existente según las instrucciones que proporcionará Ring. Ring no tiene obligaciones de garantía con respecto a ningún producto que esté excluido de la garantía de conformidad con el Párrafo 2 anterior, según lo determine razonablemente Ring. El propietario de dicho dispositivo correrá con todos los gastos de envío para la devolución de dicho producto al propietario. Cualquier reclamación efectuada en virtud de la presente Garantía limitada se debe presentar a Ring antes del final del período de garantía descrito anteriormente. Deberás esperar hasta catorce (14) días hábiles para que tu solicitud de garantía sea procesada.

Para solicitudes de sustitución

Debes estar preparado para describir el producto que necesita reemplazarse y proporcionar una copia de la denuncia policial. Deberás esperar hasta catorce (14) días hábiles para que tu solicitud de sustitución sea procesada.

NEDERLANDS

BELANGRIJKE PRODUCTINFORMATIE

VEILIGHEIDSinFORMATIE



LET OP! Het niet opvolgen van deze veiligheidsinstructies kan leiden tot brand, elektrische schokken, of andere schade of letsel.



VERSTIKKINGSGEVAAR! De installatieset bevat kleine onderdelen die verstikkingsgevaar kunnen opleveren.

Dit apparaat is waterbestendig en geschikt voor gebruik buitenshuis. Het apparaat is echter niet bedoeld voor gebruik onder water. Dompel de oplader niet opzettelijk onder in water en stel deze niet bloot aan andere vloeistoffen om elektrische schokken te voorkomen. Mors geen voedsel of dranken op de oplader. Probeer de oplader niet schoon te maken of te polijsten met of stel deze niet bloot aan olie, lotion of andere schurende stoffen. Stel de oplader niet bloot aan water onder druk, water met hoge snelheid of extreem vochtige omstandigheden (zoals een stoomruimte). Probeer de oplader niet te drogen met een externe warmtebron, zoals een magnetron of een of een föhn. Raak het apparaat of de kabels die op het apparaat zijn aangesloten niet aan tijdens onweer als het apparaat is aangesloten op het stopcontact. Zo voorkom je elektrische schokken. Als de oplader beschadigd lijkt te zijn, dien je het gebruik ervan onmiddellijk te staken.

Gebruik alleen accessoires die bij je apparaat zijn geleverd of die speciaal zijn verkocht voor gebruik met het apparaat om het apparaat van stroom te voorzien. Het gebruik van accessoires van derden kan van invloed zijn op de prestaties van het apparaat. Onder beperkte omstandigheden kan het gebruik van accessoires van derden de beperkte garantie op het apparaat ongeldig maken. Bovendien kan het gebruik van incompatibele accessoires van

derden schade aan het apparaat of het accessoire van derden veroorzaken. Lees alle veiligheidsinstructies voor accessoires voordat je het apparaat gebruikt.

Raadpleeg [ring.com/compatibility](https://www.ring.com/compatibility) om te zien welke apparaten geschikt zijn voor dit product.

PRODUCTSPECIFICATIES

Modelnummer: 5F80E9

Gebruikstemperatuur: -20,5 tot 48,5 °C

Maximaal uitgangsvermogen: 5 VDC, 800 mA, 4 W

JE APPARAAT CORRECT RECYCLEN

In sommige gemeentes is het afvoeren van bepaalde elektronische apparaten wettelijk geregeld. Neem de plaatselijke wet- en regelgeving in acht bij het weggooiën of recyclen van je apparaat. Meer informatie over recycling van het apparaat vind je op amazon.nl/devicesupport.

SERVICEVOORWAARDEN EN GARANTIE

Door het product aan te schaffen of te gebruiken, ga je akkoord met de servicevoorwaarden op [ring.com/terms](https://www.ring.com/terms). Ga naar [ring.com/legal](https://www.ring.com/legal) voor meer informatie over onze garantie en andere toepasselijke beleidsregels.

I. BEPERKTE GARANTIE

Dit is een 'beperkte garantie' die je specifieke wettelijke rechten geeft. Je hebt mogelijk ook andere rechten, maar deze verschillen per rechtsgebied. In sommige rechtsgebieden wordt de uitsluiting of beperking van incidentele of gevolgschade niet toegestaan. In dat geval betekent dit dat de in deze beperkte garantie opgenomen beperking of uitsluiting mogelijk niet op jou van toepassing is. Bewaar je originele aankoopbewijs met aankoopdatum. Je moet dit bij elke garantieaanvraag kunnen laten zien. Als er een geschil of dispuut over deze beperkte garantie voortvloeit uit het gebruik van de Ring-producten, dan wordt dit geschil definitief en via bindende bilaterale arbitrage geslecht in overeenstemming met de sectie Geschillenbeslechting in de servicevoorwaarden ([ring.com/terms](https://www.ring.com/terms)).

1. WAT ONDER DE GARANTIE VALT

Ring LLC ("Ring") zal, gedurende een periode van één (1) jaar vanaf de aankoopdatum van je Ring-product, of één (1) jaar vanaf de datum van ontvangst van je vervangende Ring-product (zie Sectie II voor meer informatie), geheel naar eigen oordeel en kosteloos een Ring-product dat niet meer functioneert — vanwege defecte onderdelen of fabricagefouten — repareren of vervangen. Deze garantie is niet overdraagbaar en geldt alleen voor de oorspronkelijke klant die het product heeft aangekocht. Ring mag naar eigen goeddunken producten repareren met of vervangen door nieuwe of gereviseerde producten of onderdelen. Als het te repareren of vervangen product of onderdeel niet meer verkrijgbaar is, dan kan Ring, naar eigen goeddunken, dit product vervangen door een vergelijkbaar product of onderdeel met een vergelijkbare functie.

2. WAT NIET ONDER DE GARANTIE VALT

Reparaties, schade als gevolg van verkeerd gebruik, misbruik, nalatigheid of een ongeval (zoals door brand), natuurrampen (inclusief maar niet beperkt tot blikseminslag, overstromingen, tornado's, aardbevingen en orkanen) en verbruiksartikelen (zoals batterijen) vallen niet onder deze garantie. Schade als gevolg van ongeoorloofde reparaties of onderhoud, of wijziging van het product of een van haar onderdelen, maakt deze garantie ongeldig. Deze garantie omvat geen vergoedingen voor ongemak, installatie, verlies van gebruik of ongeautoriseerd onderhoud of reparatie. Daarnaast dekt deze garantie geen verliezen, letsel aan personen, verlies van eigendom of algemene schade aan het product. Deze garantie, diefstalbescherming en de klantenservice zijn niet van toepassing op producten die van derde verkopers op eBay of andere online marktplaatsen zijn gekocht. We adviseren je nadrukkelijk om geen Ring-producten van niet-erkende verkopers te kopen, daar dergelijke producten tweedehands, defect of nep kunnen zijn of niet specifiek voor gebruik in jouw land zijn ontwikkeld. Deze garantie is alleen van toepassing op Ring-producten en geldt niet voor andere apparatuur, onderdelen of apparaten die een klant in combinatie met onze producten gebruikt. De maximale aansprakelijkheid van Ring uit hoofde van deze garantie is beperkt tot de oorspronkelijke aankooprijks van het betreffende Ring-product.

DEZE GARANTIE VERVANGT NADRUKKELIJK ALLE ANDERE, EXPLICIETE EN IMPLICIETE, GARANTIES, INCLUSIEF ENIGE GARANTIE, VERTEGENWOORDIGING OF VOORWAARDE VAN VERKOOPBAARHEID OF GESCHIKTHEID VOOR EEN BEPAALD DOEL OF GEBRUIK, EN VERVANGT SPECIFIEK ALLE SPECIALE, INDIRECTE, INCIDENTELE OF GEVOLGSCHADE. ALS RING LLC ZICH NIET OP WETTIGE WIJZE AAN DE WETTELIJKE OF IMPLICIETE GARANTIES KAN ONTTREKKEN, DAN ZULLEN ALLE DERGELIJKE GARANTIES, VOOR ZOVER WETTELIJK TOEGESTAAN, IN DUUR WORDEN BEPERKT TOT DE DUUR VAN DEZE NADRUKKELIJK BEPERKTE GARANTIE EN TOT REPARATIE OF VERVANGING. IN SOMMIGE RECHTSGEBIEDEN ZIJN BEPERKINGEN TEN AANZIEN VAN DE DUUR VAN EEN WETTELIJKE OF IMPLICIETE GARANTIE NIET TOEGESTAAN EN BOVENSTAANDE BEPERKINGEN ZIJN DAAROM MOGELIJK NIET OP JOU VAN TOEPASSING. REPARATIE OF VERVANGING IS HET ENIGE MIDDEL DAT TER BESCHIKKING VAN DE KLANT STAAT. RING LLC IS OP GEEN ENKELE WIJZE AANSPRAKELIJK VOOR ENIGE SPECIALE, INDIRECTE, INCIDENTELE OF GEVOLGSCHADE, INCLUSIEF MAAR NIET BEPERKT TOT AL DAN NIET VOORZIENBAAR VERLIES VAN HANDEL OF WINST. IN SOMMIGE GEBIEDEN ZIJN UITSLUITINGEN OF BEPERKINGEN VAN INCIDENTELE OF GEVOLGSCHADE NIET TOEGESTAAN EN BOVENSTAANDE BEPERKING OF UITSLUITING IS IN DAT GEVAL MOGELIJK NIET OP JOU VAN TOEPASSING.

Deze beperkte garantie geeft je specifieke rechten. Je hebt mogelijk extra rechten krachtens het toepasselijke recht en deze beperkte garantie doet verder niets af aan deze rechten.

II. GARANTIE BIJ DIEFSTAL

Als je Ring-camera of -videodeurbel op enig moment na aankoop ervan wordt gestolen, vervangt Ring je apparaat kosteloos. Deze garantie bij diefstal is niet overdraagbaar en is alleen van toepassing

op de oorspronkelijke klant die het product heeft aangekocht. Deze garantie bij diefstal is beperkt tot slechts één (1) vervanging voor elke door jou gekochte Ring-camera of -videodeurbel. De garantie bij diefstal geldt niet voor producten die van derde verkopers op eBay of andere online marktplaatsen gekocht zijn. Alle claims op basis van diefstal van je Ring-camera of -videodeurbel moeten binnen vijftien (15) dagen van de diefstal worden ingediend, met inbegrip van het oorspronkelijke aankoopbewijs en een kopie van een door de politie opgesteld proces-verbaal waaruit blijkt dat je deze diefstal aan de politie gemeld hebt. Doe je geen aangifte van de diefstal, dan komt deze garantie te vervallen.

III. KLANTENSERVICE

Om aanspraak te maken op de bovenstaande beperkte garantie of diefstalbeveiliging, moet je contact opnemen met de algemene klantenservice van Ring via:

- **Nederland en EU:** +800 87 00 97 81 (gratis)

Voor garantieaanvragen: zorg ervoor dat je het product dat gerepareerd moet worden en de aard van het probleem nauwkeurig beschrijft en bewijs kunt leveren van aankoop. Ook moet je het huidige apparaat terugsturen overeenkomstig de door Ring geleverde instructies. Ring heeft geen garantieverplichtingen ten opzichte van producten die van garantie zijn uitgesloten overeenkomstig paragraaf 2 hierboven, zoals redelijkerwijs bepaald door Ring, en de eigenaar van dit apparaat moet alle verzendkosten voor het retourneren van dit product aan de eigenaar zelf betalen. Claims onder deze beperkte garantie moeten voor het einde van de hierboven genoemde garantieperiode worden ingediend. Het kan tot veertien (14) werkdagen duren voor je garantieaanvraag wordt verwerkt.

Wat betreft aanvragen voor vervanging: dien een beschrijving in van het te vervangen product en een kopie van het door de politie opgestelde proces-verbaal. Het kan tot veertien (14) dagen duren voor je verzoek tot vervanging wordt verwerkt.

NORSK

VIKTIG PRODUKTINFORMASJON

SIKKERHETSINFORMASJON



FARE! Hvis du ikke følger disse sikkerhetsinstruksjonene, kan det føre til brann, elektrisk støt eller andre skader.



KVELNINGSFARE! Små deler i monteringssettet kan utgjøre en kvelningsfare.

Enheten er vannnett og kan brukes utendørs. Enheten er imidlertid ikke beregnet på bruk under vann. For å beskytte deg mot elektrisk støt må du ikke med hensikt legge eller senke laderen i vann eller utsette laderen for andre væsker. Ikke søl mat eller drikk på laderen. Ikke prøv å rengjøre eller polere laderen med eller utsette den for

olje, lotion eller andre slipende stoffer. Ikke utsett laderen for trykksatt vann, vann med høy hastighet eller ekstremt fuktige forhold (for eksempel et våtrom). Ikke forsøk å tørke laderen med en ekstern varemiddel, for eksempel en mikrobløevne eller en hårføner. For å unngå fare for elektrisk støt må du ikke berøre enheten eller ledninger som er koblet til enheten under tordenvær mens enheten er koblet til. Hvis laderen ser ut til å være skadet, må du slutte å bruke den umiddelbart.

Bruk bare tilbehør som følger med enheten, eller som har blitt markedsført spesielt for bruk med enheten, for å gi strøm til enheten. Bruk av tilbehør fra tredjeparter kan påvirke enhetens ytelse. I enkelte tilfeller kan bruk av tilbehør fra tredjeparter utgjediggjøre garantien til enheten. I tillegg kan bruk av ikke-kompatibelt tilbehør fra tredjeparter føre til skade på enheten eller tilbehøret fra tredjeparten. Les alle sikkerhetsinstruksjoner for tilbehør for du bruker enheten.

For info om enhetskompatibilitet, besøk ring.com/compatibility.

PRODUKTSPEKIFIKASJONER

Modellnummer: 5F80E9

Temperaturområde: -20,5 til 48,5°C

Maksimal utgangseffekt: 5 VDC, 800 mA, 4 W

RESIRKULER ENHETEN PÅ RIKTIG MÅTE

I noen områder er avhending av enkelte elektroniske enheter regulert. Sørg for at du avhender eller resirkulerer enheten i henhold til lokale lover og forskrifter. Hvis du vil ha informasjon om resirkulering av enheten, kan du gå til amazon.com/devicesupport.

TJENESTEVILKÅR OG GARANTI

Når du kjøper eller bruker produktet, godtar du servicevilkårene. Du finner vilkårene på ring.com/terms. Hvis du vil ha informasjon om garantien vår og eventuelle andre gjeldende retningslinjer, kan du gå til ring.com/legal.

I. BEGRENSET GARANTI

Dette er en «begrenset garanti» som gir deg bestemte juridiske rettigheter. Du kan også ha andre rettigheter, som varierer fra jurisdiksjon til jurisdiksjon. Noen jurisdiksjoner tillater ikke utelukkelse eller begrensning av tilfældige eller indirekte skader. Derfor kan det hende at begrensningen eller utelukkelsen under denne begrensede garantien ikke gjelder deg. Ta vare på den daterte salgsskriveringen. Den kreves for alle garantiforspørsler. Enhver tvist eller uenighet angående denne begrensede garantien på grunnlag av din bruk av Ring-produkter vil bli løst ved endelig og bindende bilateral voldgift i henhold til avsnittet «Tvisteløsning» i servicevilkårene (ring.com/terms).

1. HVA DEKKES AV GARANTIE

I en periode på ett (1) år fra du kjøpte Ring-produktet, eller ett (1) år fra du mottok erstatningsproduktet fra Ring (se del I nedenfor for mer informasjon), vil Ring LLC («Ring») etter eget vald reparere eller erstatte eventuelle Ring-produkter med funksjonseil som skyldes

defekte deler eller utførelse uten kostnad for deg. Garantien kan ikke overføres, og den gjelder kun den opprinnelige, private kjøperen. Ring kan, etter eget skjønn, foreta reparasjon eller utskifting med nye eller renoverte produkter eller komponenter. Hvis produktet eller delen som trenger reparasjon eller bytte, ikke lenger er tilgjengelig, kan Ring etter eget skjønn erstatte produktet med et tilsvarende produkt med samme funksjon.

2. HVA DEKKES IKKE AV GARANTIE

Reparasjonsservice, skade som skyldes feil bruk, misbruk, uaktsomhet eller ulykke (for eksempel brann), force majeure (herunder, men ikke begrenset til lynnedslag, oversvømmelse, jordskjelv eller orkan) og forbruksvarer (herunder batterier) dekkes ikke av denne garantien. Skade som følge av uautorisert service eller endring av produktet eller dets komponenter vil annullere denne garantien i sin helhet. Denne garantien inkluderer ikke godtgjørelse for ulempe, installasjon, tap av bruk eller uautorisert service. Denne garantien dekker heller ikke eventuelle tap, personskader, tap av eiendom eller generelle skader. Denne garantien, tyveribeskyttelsen vår samt samfunnsstøttjenester gjelder ikke produkter som er kjøpt av tredjertes selgere på eBay og andre nettbaserte markedsplattor. Vi fraråder på det sterkeste å kjøpe Ring-produkter fra uautoriserte forhandlere, ettersom slike produkter kan være brukt, defekte, falske eller ikke laget for bruk i ditt land. Denne garantien dekker kun Ring-produkter, og den er ikke utvidet til annet utstyr, komponenter eller enheter som en forbruker bruker sammen med våre produkter. Rings maksimale erstatningsansvar under denne garantien er begrenset til den opprinnelige kjøpesummen for det aktuelle Ring-produktet.

DENNE GARANTIE ER ERSTATTER UTTRYKkelig ALLE ANDRE GARANTIER, UTTRYKT ELLER UNDERFORSTÅTTE, INKLUDERT ENHVER GARANTI, REPRESENTASJON ELLER BETINGELSE FOR SALGBARHET ELLER AT PRODUKTENE ER EGNET FOR ETHVERT BESTEMT FORMÅL ELLER BRUK, OG ERSTATTER SPECIELT ALLE SPECIELLE, INDIREKTE ELLER TILFELDIGE SKADER ELLER FØLGESKADER. DERSSOM RING LLK IKKE LOVLIG KAN AVVISE LOVBESTEMTE ELLER IMPLISITTE GARANTIER, SKAL SLIKE GARANTIER SÅ LANGT LOVEN TILLATER VÆRE BEGRENSET I VARIGHET TIL VARIGHETEN AV DENNE UTTRYKkelig BEGRENSEDE GARANTIE OG TIL REPARASJON ELLER ERSTATNING AV PRODUKTET. NOEN JURISDIKSJONER TILLATER IKKE BEGRENSNINGER PÅ HVOR LENGE EN LOVBESTEMT ELLER IMPLISIT GARANTI VÆRER. DET KAN DERFOR HENDE AT DE OVENNENNTE BEGRENSNINGENE IKKE GJELDER DEG. REPARASJON ELLER ERSTATNINGSPRODUKT SKAL VÆRE DET ENESTE KUNDEN HAR KRAV PÅ, OG RING LLK SKAL IKKE VÆRE ANSVARLIG FOR SPECIELLE, INDIREKTE, TILFELDIGE ELLER INDIREKTE SKADER, HERUNDER, MEN IKKE BEGRENSET TIL EVENTUELLE TAP AV VIRKSOMHET ELLER FORTJENESTE, ENTEN DET ER FORUTSIGBART ELLER IKKE. NOEN DELSTATER TILLATER IKKE UTELUKKELE ELLER BEGRENSNING AV ANSVAR FOR TILFELDIGE ELLER INDIREKTE SKADER. DET KAN DERFOR HENDE AT DE OVENNENNTE BEGRENSNINGENE OG UTELUKKELENE IKKE GJELDER DEG.

Denne begrensede garantien gir deg bestemte rettigheter. Du kan ha flere rettigheter under gjeldende lov, og denne begrensede garantien påvirker ikke disse rettighetene.

II. TYVERIBESKYTTELSE

Dersom Ring-kamera- eller -ringelokkeproduktet blir stjålet etter at du har kjøpt dem, vil Ring LLC erstatte den stjalne enheten uten kostnad for deg. Tyveribeskyttelsen kan ikke overføres, og den gjelder kun den opprinnelige, private kjøperen. Denne tyveribeskyttelsen dekker kun ett (1) erstatningsprodukt for hvert Ring-kamera- eller ringelokkeprodukt du har kjøpt. Tyveribeskyttelsen gjelder ikke produkter du har kjøpt fra tredjepartsforhandlere på eBay og andre nettbaserte markedsplasser. Ethvert krav basert på tyveri av ditt Ring-kamera- eller -ringelokkeprodukt må fremsettes senest femten (15) dager etter tyveriet, og du må legge ved den opprinnelige salgskvitteringen samt en kopi av politirapporten som dokumenterer at du har anmeldt tyveriet. Denne tyveribeskyttelsen gjelder ikke dersom du ikke politianmelder tyveriet.

III. SLIK KAN DU FÅ SERVICE

Denne kan benytte den ovennevnte begrensede garantien eller tyveribeskyttelsen ved å kontakte Ring samfunnsstøtte på:

- EU: +800 87 00 97 81 (gratis)

For garantiforespørsler: vær forberedt på å beskrive produktet som trenger service og problemets natur, og legg frem kjøpsbevis. Du må også returnere den eksisterende enheten i henhold til anvisninger fra Ring. Ring har ingen garantiforpliktelser når det gjelder produkter som er uteluttet fra garanti i henhold til avsnitt 2 ovenfor, ettersom Ring bestemmer, og eieren av denne enheten skal dekke alle forsendelseskostnader for retur av slike produkter til eieren. Ethvert krav under denne begrensede garantien må legges frem for Ring før utløpet av garantiperioden som beskrevet ovenfor. Det kan ta opptil fjorten (14) arbeidsdager for garantiforespørselen blir ferdig behandlet.

For forespørsler om erstatningsprodukt: Vær forberedt på å beskrive produktet som skal erstatte, og legg ved en kopi av politirapporten. Det kan ta opptil fjorten (14) arbeidsdager før erstatningsforespørselen blir ferdig behandlet.

SVENSKA

VIKTIG PRODUKTINFORMASJON

SÅKERHETSINFORMASJON



FARA! Om du inte läser och följer de här säkerhetsanvisningarna kan det leda till brand, elektriska stötar eller andra personskador och skador på utrustningen.



KVÄVNINGSRISK!

Små delar i installasjonssatsen kan utgöra en kvävningsskade for små barn. Din enhet är vattentätlig och lämplig för utomhusanvändning.

Enheden är inte avsedd for anvandning under vatten. Laddaren är

dock inte avsedd for anvandning under vatten. Sänk inte avsiktligt ned eller utsätt laddaren for vatten eller andra vätskor, eftersom det finns risk for elstöt. Spill inte mat eller dryck på laddaren. Försök inte rengöra eller polera laddaren med eller utsätta den for olja, lotion, eller andra slipande ämnen. Utsätt inte laddaren for trycksatt vatten, vatten med hög hastighet eller extremt fuktiga förhållanden (t.ex. ett ångrum). Försök inte torika laddaren med en extern värmekälla, t.ex. en mikrovågsugn eller en hårtork. Uventuallig for elektriska stötar genom att inte vidröra enheten eller eventuella kablar som är anslutna till enheten under åskväder medan enheten är ansluten. Om laddaren verkar vara skadad ska du omedelbart sluta att använda den.

Använd endast tillbehör som medföljer enheten eller tillbehör som marknadsförs specifikt for anvandning med enheten for att störförminska enheten. Användning av tillbehör från tredje part kan påverka enhetens prestanda. Under begränsade omständigheter kan användning av tillbehör från tredje part göra enhetens begränsade garanti ogiltig. Dessutom kan användning av inkompatibla tillbehör från tredje part orsaka skada på enheten eller tillbehöret. Läs alla säkerhetsinstruktioner for eventuella tillbehör innan du använder enheten.

For information om enhetskompatibilitet, besök ring.com/compatibility.

PRODUKTSPECIFIKATIONER

Modellnummer: 5F80E9

Temperaturklass: -20,5 till +48,5 °C

Maximal uteffekt: 5 V likström, 800 mA, 4 W

ÅTERVINNA ENHETEN

I vissa områden regleras kasseringen av vissa elektroniska enheter. Se till att du kasserar eller återvinner din enhet i enlighet med lokala lagar och bestämmelser. Läs mer om återvinningsprogram och insamlingsställen for återvinning på amazon.com/deviceupport.

SERVICEVILLKOR OCH GARANTI

Genom att köpa eller använda produkten godkänner du villkoren som finns på ring.com/terms. Mer informasjon om vår garanti och andra tillämpliga policyer, finns på ring.com/legal.

I. BEGRÄNSAD GARANTI

Det här är en "begränsad garanti" som ger dig specifika juridiska rättigheter. Du kan också ha andra rättigheter, som varierer mellan olika jurisdiktioner. Vissa jurisdiktioner tillåter inte undantag eller begränsning av tillfälliga skador eller följdskador, så begränsningen eller utslutningen enligt denna begränsade garanti kanske ikke gäller dig. Behåll det daterade försäljningskvittot. Det krävs for alla garantiförfrågningar. Alla tvister eller kontroverser om denna begränsade garanti som uppstår genom din användning av Ring-produkterna kommer att lösas genom slutlig och bindande bilateralt skiljeförfarande i enlighet med avsnittet "Tvistlösning" i användarvillkoren (ring.com/terms).

1. VAD GARANTIN TÄCKER

Under en period av ett (1) år från inköpsdatum för Ring-produkten, eller ett (1) år från det datum då din ersättningsprodukt togs emot (se avsnitt II nedan för mer information), kommer Ring LLC ("Ring"), efter eget val, att reparera eller byta ut alla Ring-produkter som inte fungerar på grund av defekta delar eller felaktigt utförande, utan kostnad för dig. Den här garantin kan inte överföras och gäller endast den ursprungliga köparen. Ring kan, på eget bevåg reparera eller byta ut nya eller renoverade produkter eller komponenter. Om produkten eller komponenten som behöver repareras eller bytas ut inte längre är tillgänglig, kan Ring efter eget gottfinnande ersätta en sådan produkt med en liknande produkt med liknande funktion.

2. DETTA OMFATTAS INTE AV GARANTIN

Reparationsservice, skador till följd av felaktig användning, missbruk, försåmighet eller olyckshändelse (t.ex. brand), naturkatastrofer (inklusive men inte begränsat till blixtnedslag, översvämning, tornado, jordbävning eller orkan) och förbrukningsartiklar (inklusive batterier) omfattas inte av denna garanti. Skador som uppstår till följd av obehörig service eller modifiering av produkten eller någon av de komponenter som tillhandahålls upphäver garantin i sin helhet. Garantin omfattar inte ersättning för olagenhet, installation, förlust av användning eller obehörig service. Den här garantin täcker inte heller förluster, personskador, egendomsskador eller allmänna skador. Den här garantin, vårt stöldskydd och vår sporttjänst gäller inte för produkter som köps från tredjepartsförsäljare på eBay och andra marknadsplatser online. Vi rekommenderar starkt att du inte köper Ring-produkter från obehöriga återförsäljare, eftersom sådana produkter kan vara använda, defekta, försäskade eller inte avsedda för användning i ditt land. Den här garantin täcker endast Ring-produkter och omfattar inte annan utrustning, andra komponenter eller enheter som en kund använder tillsammans med våra produkter. Rings maximala ansvar enligt denna garanti är begränsad till det ursprungliga inköpspriset för den aktuella Ring-produkten.

DENNA GARANTI ERSÄTTER UTTRYCKLIGEN ALLA ANDRA GARANTIER, UTTRYCKTA ELLER UNDERFÖRSTÅDDA, INKLUSIVE ALLA GARANTIER, UTFÄSTELSER ELLER VILKOR FÖR SÄLJBARHET ELLER ATT PRODUKTERNA ÄR LÄMPLIGA FÖR ETT VISST ÄNDAMÅL ELLER ANVÄNDNING, OCH SÄRSKILT ISTÄLLET FÖR ALLA SÄRSKILDA, INDIREKTA, TILLFÄLLIGA ELLER FÖLJD-SKADOR. OM RING LLC INTE KAN FRISKRIVA LAGSTADGADE ELLER UNDERFÖRSTÅDDA GARANTIER, I DEN UTSTRÄCKNING DET TILLÅTS ENLIGT LAG, SÅ SÄDANA GARANTIER BEGRÄNSAS I VARAKTIGHET TILL VARAKTIGHETEN FÖR DENNA UTTRYCKLIGEN BEGRÄNSADE GARANTI OCH REPARATION ELLER UTBYTSESSERVICE. VISSA JURISDIKTIONER TILLÅTER INTE BEGRÄNSNINGAR AV HUR LÅNGE EN LAGSTADGAD ELLER UNDERFÖRSTÅDD GARANTI SKA GÄLLA, SÅ OVANSTÄENDE BEGRÄNSNINGAR KANSKE INTE GÄLLER DIG. REPARATION ELLER UTBYTTE SKA VARA KUNDENS ENDA KOMPENSATION OCH RING LLC ÄR INTE ANSVARIGA FÖR EVENTUELLA SÄRSKILDA, INDIREKTA, TILLFÄLLIGA ELLER FÖLJDSKADOR, INKLUSIVE MEN INTE BEGRÄNSAT TILL FÖRLUST AV AFFÄRER ELLER VINSTER, OAVSETT OM DET ÄR FÖRUTSEBART. VISSA REGIONER TILLÅTER INTE UNDANTAG ELLER BEGRÄNSNING AV TILLFÄLLIGA SKADOR ELLER FÖLJDSKADOR, SÅ OVANSTÄENDE

BEGRÄNSNING OCH UNDANTAG KANSKE INTE GÄLLER DIG.

Denna begränsade garanti ger dig specifika rättigheter. Du kan ha ytterligare rättigheter enligt gällande lag, och denna begränsade garanti påverkar inte sådana rättigheter.

II. STÖLDSKYDD

Om din Ring-kamera eller dörrklocka blir stulen när som helst efter köpet ersätter Ring LLC den stulna enheten utan kostnad. Detta stöldskydd går inte att föra vidare och gäller endast den ursprungliga köparen. Omfattningen av det här stöldskyddet är begränsad till endast ett (1) utbyte för varje Ring-kamera eller dörrklocksprodukt som du har köpt. Stöldskydd gäller inte för produkter som köps från tredjepartsförsäljare på eBay och andra marknadsplatser online. Alla anspråk som baseras på stöld av din Ring-kamera eller dörrklocka måste lämnas in inom femton (15) dagar efter stölden och innehålla det ursprungliga kvittot, samt en kopia av en polisrapport som visar att du anmält stölden till polisen. Om stölden inte rapporteras till polisen upphävs detta stöldskydd.

III. SÅ HÄR FÅR DU SERVICE

För att nyttja den begränsade garantin eller stöldskydd enligt ovan, vänligen kontakta Rings sporttjänst på:

- EU: +800 87 00 97 81 (avgiftsfritt)

Vid garantiförfrågningar ska du vara beredd på att beskriva produkten som behöver service, vilken typ av problem det gäller samt ha kvittot för inköp av produkten till hands. Du kommer också att behöva returnera din befintliga enhet i enlighet med de anvisningar som kommer att tillhandahållas av Ring. Ring har inga garantiförpliktelser för produkter som inte omfattas av garantin enligt punkt 2 ovan. Agaren till in sådan enhet ska själv stå för alla fraktkostnader för retur av produkten till ägaren. Eventuella krav på nyttjande av denna begränsade garanti måste lämnas in till Ring före utgången av garantiperioden som beskrivs ovan. Vänligen ta i beaktning att det kan ta upp till fjorton (14) arbetsdagar för din garantiansökan att behandlas.

För förfrågning om ersättning av förlorat produkt ska du vara beredd att beskriva produkten som behöver ersättas och att ha en kopia på polisanmälan nära till hands. Vänligen ta i beaktning att det kan ta upp till fjorton (14) arbetsdagar för behandling av din ersättningsprodukt.

SUOMI

TIETOA TUOTTEESTA

TURVALIUSUUSTIEDOT



VAARA! Näiden turvallisuusohjeiden lukematta ja noudattamatta jättäminen voi aiheuttaa tulipalon, sähköiskun tai muun vamman tai vahingon.



TUKEHTUMISVAARA: Asennussarjan pienet osat voivat aiheuttaa tukehtumisvaaran.

Laite on vedenkestävä ja soveltuu ulkikäyttöön. Laitetta ei kuitenkaan ole tarkoitettu vedenalaiseen käyttöön. Älä upota tai kasta lauria veteen tai altista sitä muille nesteille, jotta välttyt sähköiskuilta. Älä läikytä ruokaa tai juomaa laurin päälle. Älä yritä puhdistaa tai kiillottaa lauria öljyllä, voiteilla tai muilla hankaavilla aineilla äläkä altista sitä tällaisille aineille. Älä altista lauria paineistetulle vedelle, suurinopeuksiselle vesisuihkulle tai erittäin kosteille olosuhteille (esim. sauna). Älä yritä kuivata lauria ulkosella lämmönlähteellä, kuten mikroaaltouunilla tai huustenkuivaajalla. Kun laitteeseen on kytketty virta ukonilmalla, älä koske laitteeseen tai siihen yhdistettyihin joihtoihin, jotta välttyt sähköiskuilta. Jos epäilet laurin olevan vahingoittunut, lopeta sen käyttö välittömästi.

Käytä laitteen virtalähteenä ainoastaan laitteen mukana toimitettuja tai erityisesti laitteen kanssa käytettäväksi markkinoituja lisävarusteita. Muiden valmistajien lisävarusteiden käyttö voi vaikuttaa laitteen suorituskykyyn. Rajoitetuissa tapauksissa kolmannen osapuolen lisävarusteiden käyttö voi mitätöidä laitteen rajoitetun takuun. Lisäksi yhteensopimattomien kolmannen osapuolen lisävarusteiden käyttö voi vahingoittaa laitetta tai kolmannen osapuolen lisävarustetta. Lue kaikkien lisävarusteiden turvallisuusohjeet ennen kuin käytät niitä laitteesi kanssa.

Lisätietoja laitteiden yhteensopivuudesta on osoitteessa ring.com/compatibility.

TEKNISEK TIEDOT

Mallinumero: 5F80E9

Lämpötilaluokitus: -20,5 °C – 48,5 °C

Enimmäisähtövirta: 5 VDC; 800 mA; 4 W

LAITTEEN ASIANMUKAINEN KIERRÄTYS

Joiilain alueilla tiettyjen elektroniikkalaitteiden hävittäminen on säädelty. Hävitä tai kierrätä laite paikallisen lakien ja määräysten mukaisesti. Lisätietoja laitteen kierrätyksestä on osoitteessa amazon.com/devicesupport.

KÄYTTÖEHDOT JA TAKUU

Ostamalla tuotteen tai käyttämällä sitä hyväksyt käyttöehdot, jotka löytyvät osoitteesta ring.com/terms. Tietoa tukustamme ja muista sovellettavista käytännöistä on osoitteessa ring.com/legal.

I. RAJOITETTU TAKUU

Tämä on "Rajoitettu takuu", joka antaa sinulle tietyt lailliset oikeudet. Sinulla voi myös olla muita oikeuksia, jotka vaihtelevat lainkäyttöalueen mukaan. Jotkin lainkäyttöalueet eivät salli satunnaisista tai välillisten vahinkojen poissulkemista tai rajoittamista, joten tämän Rajoitetun takuun rajoitukset ja rajaukset eivät välttämättä koske sinua. Säilytä ostokuitisi, josta näkyy ostopäivämäärä. Tarvitset sitä kaikissa takuuhakemuksissa. Kaikki Ring-tuotteen käytöstä johtuvat tätä Rajoitettua takua koskevat

kiistat tai riidat ratkaistaan lopullisella ja sitovalla kahdenkeskisellä väliesmenettelyllä käyttöehtojen (ring.com/terms) riioteratkaisua koskevan kohdan mukaisesti.

1. ASIAT, JOTKA TAKUU KATTAÄ

Ring LLC ("Ring") korjaa tai korvaa, oman harkintansa mukaan, Ring-tuotteen maksutta yhden (1) vuoden ajan Ring-tuotteen ostopäivästä tai yhden (1) vuoden ajan Ring-vaihtotuotteen vastaanottopäivästä (katso lisätietoja alta osiosta II), jos tuotteessa on vika, joka johtuu virallisesta osasta tai valmistusvirheestä. Takuuta ei voi siirtää, ja se on voimassa vain alkuperäiselle tuotteelle ostaneelle kuluttajalle. Ring voi oman harkintansa mukaan tehdä tuotteeseen korjauksia tai vaihtaa sen uuteen tai kunnostettuun tuotteeseen kokonaan tai vain joidenkin komponenttien osalta. Jos korjattavaa tai korvattavaa tuotetta tai osaa ei ole enää saatavana, Ring voi oman harkintansa mukaan vaihtaa kyseisen tuotteen samankaltaiseen tuotteeseen, jolla on samanlainen käyttötarkoitus.

2. ASIAT, JOITA TAKUU EI KATA

Takuu ei kata korjauspalveluita tai väärinkäytöksistä, huolimattomuudesta tai onnettomuksista (esim. tulipalo) johtuvia vaurioita, luonnonilmiöitä (sisältaen ukkonen, tulvat, tornadot, maanjäristykset tai hurrikaanit, näihin kuitenkin rajoittamatta) ja kulutusosia (mukaan lukien paristot). Tuotteen tai jonkin sen osan luvattomasta korjauksesta tai muutoksisä aiheutuvat vahingot mitätöivät koko takuun. Takuu ei sisällä korvausta aiheutuvista häiöistä, asennuksesta, seisontaa-ajasta tai luvattomasta huollosta. Takuu ei myöskään kata tappioita, henkilövahinkoja, omaisuuden menetystä tai yleisiä vahinkoja. Tämä takuu, varkausvakuutuksemme ja yhteisön tukipalvelut eivät koske tuotteita, jotka on ostettu kolmannelta osapuolelta, kuten eBaysta tai muusta verkkokaupapaikasta. Suosittelemme, että ostat Ring-tuotteita vain valtuutetuilta jälleenmyyjiltä. Valtuuttamattomien toimijoiden tuotteet voivat olla käytettyjä, virallisia, väärennettyjä tai sopimattomia käytettäväksi maassasi. Tämä takuu kattaa vain Ring-tuotteet eikä siihen sisälly muuta laitteistoä, osia tai laitteita, joita asiakas käyttää yhdessä tuotteidemme kanssa. Tämän takuun mukainen Ringin enimmäisvastuu rajoittuu kyseisen Ring-tuotteen alkuperäiseen ostosummaan.

TÄMÄ TAKUU KORVAA NIMENOMaisesti KAIKKI MUU SUORAT TAI EPÄSUORAT TAKUUT, MUKAAN LUKIEN KAIKKI TAKUUT, ESTYKSET TAI EHDOT, JOTKA KOSKEVAT MYYNKELPOISUUTTA TAI JOIDEN MUKAAN TUOTTEET ON TARKOITETTU TIETTYYN TARKOITUKSEEN TAI KÄYTTÖÖN. TÄTÄ TAKUUTA SOVELLETTAAN ERITYISESTI KAIKKIIN ERITYISIIN, EPÄSUORIIN, SATUNNAISIIN TAI VÄLILLISIIN VAHINKOIHIN. JOS RING LLC EI VOI LAILLISESTI SANOUTUA IRTI LAKISÄÄTEISTÄ TAI EPÄSUORISTA TAKUISTA, KAIKKI TÄLLÄEST TAKUUT RAJOITETAAN KESTOLISTAN LAINSÄÄDÄNNÖN SALLIMASSA MÄÄRIN TÄHÄN ILMAISTUUN RAJOITETTUUN TAKUUSEEN JA KORJAUS- TAI KORVAUSPALVELUUN. JOTKIN LAINKÄYTTÖALUEET EIVÄT SALLI RAJOITUKSIA LAKISÄÄTEISTEN TAI EPÄSUORIEN TAKUIDEN KESTOON, JOTEN EDellä ESITETTY RAJOITUKSET EIVÄT EHKÄ KOSKE SINUA. ASIAKKAALLA ON OIKEUS VAIN KORJAUKSEEN TAI KORVAUKSEEN, IRTI RING LLC OLE VASTUUSTA ERITYISESTI, EPÄSUORIESTA, SATUNNAISESTA TAI VÄLILLISISTÄ

VÄHINGOISTA, MUKAAN LUKIEN LIIKETOIMINNALLISET JA TULOJEN MENETYKSET NÄIHIIN KUITENKAAN RAJOITUMATTA, OLIVAT NE SITTEN ENNAKOITAVISSA TAI EIVÄT. JOTKIN VALTIOT EIVÄT SALLI SATUNNAISTEN TAI VÄLILLISTEN VÄHINGOJEN POISSULKEMISTA TAI RAJOITAMISTA, JOTEN EDELLÄ MAINIUT RAJOITUKSET JA RAJAUKSET EIVÄT VÄLITÄMÄTTÄ KOSKE SINUA.

Tämä Rajoitettu takuu antaa sinulle tietyt oikeudet. Sinulla voi olla muitakin oikeuksia sovellettavan lainsäädännön nojalla, eikä tämä Rajoitettu takuu vaikuta tällaisiin oikeuksiin.

II. VARKAUSVAKUUTUS

Jos ostamasi Ring-kamera tai -ovikellotuote varastetaan milloin tahansa ostoksesi jälkeen, Ring LLC korvaa varastetun tuotteen sinulle veloituksetta. Varkausvakuutusta ei voi siirtää, ja se on voimassa vain alkuperäiselle tuotteen ostaneelle kuluttajalle. Tämän varkausvakuutuksen nojalla olet oikeutettu vain yhteen (1) korvaavaan Ring-kameraan tai -ovikellotuoteeseen ostamasi tuotteen tillä. Varkausvakuutus ei koske tuotteita, jotka on ostettu kolmannelta osapuolelta, kuten eBaysta tai muusta verkkokauppapaikasta. Kaikki takuuhakemukset, jotka koskevat Ring-kameran tai -ovikellotuotteen vauriota, on tehtävä viidentoista (15) päivän kuluessa varkaudesta ja mukaan on liitettävä alkuperäinen ostokuitti sekä kopio rikosilmoituksesta, joka osoittaa, että olet ilmoittanut varkaudesta poliisille. Jos varkaudesta ei ole tehty rikosilmoitusta, tämä varkausvakuutus mitätöityy.

III. PALVELUN PYYTÄMINEN

Jos haluat tehdä hakemuksen edellä esitetyn Rajoitetun takuun tai varkausvakuutuksen nojalla, ota yhteys Ring-tukipalveluun osoitteeseen:

- EU: +800 87 00 97 81 (maksuton)

Takuuhakemukset: Varaudu kuvaillemaan huoltoa tarvitsevaa tuotetta sekä vikaa ja vauraua esittämään osite ostada. Sinun on palautettava ostamasi tuote Ringin antamien ohjeiden mukaan. Ringillä ei ole mahdolluudella määrittämässään rajoissa mitään takuuseen liittyviä velvollisuuksia koskien tuotteita, jotka eivät ole takuun alaisia edellä olevan kappaleen 2 nojalla, ja kyseisen laitteen omistaja on vastuussa kaikkista toimitusmaksuista, jotka aiheutuvat tällaisena tuotteen palautuksesta sen omistajalle. Kaikki tämän Rajoitetun takuun alaiset vaatimukset on lähetettävä Ringille ennen edellä mainitun takuujan umpeutumista. Takuuhakemuksen käsittelyyn voi kuluja jopa neljätoista (14) arkipäivää.

Tuotekorvaushakemukset: Varaudu kuvaillemaan korvattavaa tuotetta ja esittämään rikosilmoitus. Tuotekorvauksen käsittelyyn voi kuluja jopa neljätoista (14) arkipäivää.

DANSK

VIGTIGE PRODUKTOPLYSNINGER

SIKKERHEDSANVISNINGER



FARE! Hvis du ikke læser og følger disse sikkerhedsanvisninger, kan det medføre brand, elektrisk stød eller anden skade.



KVELNINGSFARE! Små dele i monteringssettet kan udgøre en kvælningfare.

Enheden er vandtæt og velegnet til udendørs brug. Enheden er dog ikke beregnet til undervandsbrug. For at beskytte mod elektrisk stød må opladeren ikke nedsænkes i vand, og den må ikke udsættes for andre væsker. Spild ikke mad eller drikke på opladeren. Forsøg ikke at rense eller polere opladeren med eller udsætte opladeren for olie, lotion eller andre slibende stoffer. Opladeren må ikke udsættes for trykvand, højtryksspuling eller ekstremt fugtige forhold (f.eks. dampbad). Forsøg ikke at tørre opladeren med en ekstern varmekilde, f.eks. en mikrobølgeovn eller en hårtørrer. For at undgå risiko for elektrisk stød må du ikke berøre enheden eller ledninger, der er tilsluttet enheden, under et tordenvejr, mens enheden er strømtilsluttet. Hvis din oplader ser ud til at være beskadiget, skal du straks holde op med at bruge den.

Din enhed må kun strømforsynes af tilbehør, som følger med enheden eller markedsføres specifikt til brug sammen med din enhed. Brug af tilbehør fra tredjeparter kan påvirke enhedens ydeevne. I begrænsede tilfælde kan brug af tilbehør fra tredjeparter ugyldiggøre enhedens begrænsede garanti. Endvidere kan brug af inkompatibelt tilbehør fra tredjeparter beskadige enheden eller tilbehøret fra tredjeparter. Læs alle sikkerhedsinstruktioner til tilbehøret, før du begynder at bruge det sammen med din enhed.

Du kan finde oplysninger om enhedskompatibilitet på [ring.com/compatibility](#).

PRODUKTSPECIFIKATIONER

Modelnummer: 5F80E9

Temperaturudring: -20,5 °C – 48,5 °C

Maksimal udgangseffekt: 5 VDC, 800 mA, 4 W

KORREKT GENANVENDELSE AF DIN ENHED

I nogle områder er der specifikke regler om bortskaffelse af visse elektroniske enheder. Sørg for at bortskaffe eller genbruge enheden i overensstemmelse med dine lokale love og regler. Gå til [amazon.com/devicesupport](#) for at få oplysninger om genbrug af din enhed.

SERVICEVILKÅR OG GARANTI

Ved at købe eller bruge produktet accepterer du servicevilkårene, som du kan finde på [ring.com/terms](#). Du kan finde oplysninger om vores garanti og andre relevante politikker på [ring.com/legal](#).

I. BEGRÆNSET GARANTI

Dette er en "Begrænset garanti", som giver dig bestemte juridiske

rettigheder. Du har muligvis også andre rettigheder, som kan variere fra retskreds til retskreds. Nogle retskredse tillader ikke udelukkelse eller indskrænkning af hædelige skader eller følgeskader, hvorfor begrænsning eller indskrænkning i henhold til denne Begrænsede garanti muligvis ikke gælder for dig. Gem din daterede købskvittering, da den er påkrævet ved alle reklamationer. Enhver uoverensstemmelse vedrørende denne Begrænsede garanti, der kunne opstå ved din brug af dine Ring-produkter, vil blive løst ved endelig og bindende bilateral voldgift i henhold til sektionen "Konfliktløsning" i Servicevilkårene (ring.com/terms).

1. HVAD GARANTIE DÆKKER

I en periode på et (1) år fra købsdatoen af dit Ring-produkt eller et (1) år fra datoen for modtagelsen af dit Ring-erstatningsprodukt (j.f. Sektion II nedenfor), vil Ring LLC ("Ring") efter eget skøn reparere eller udskifte alle Ring-produkter, der fejlfungerer grundet defekte dele eller produktionsfejl uden omkostninger for dig. Denne garanti kan ikke overføres og gælder kun for den oprindelige køber. Ring kan efter eget skøn foretage reparationer eller udskiftning med nye eller reparerede produkter eller komponenter. Hvis produktet eller komponenten, der kræver reparation eller udskiftning, ikke længere er tilgængelig, kan Ring efter eget skøn erstatte det pågældende produkt med et tilsvarende produkt af samme funktion.

2. HVAD GARANTIE IKKE DÆKKER

Reparationsservice, beskadigelse som følge af forkert brug, misligholdelse, forsømmelse eller ulykkestilfælde (f.eks. brand), naturkatastrofer (herunder, men ikke begrænset til, lynnedslag, oversvømmelse, tornado, jordskælv eller orkan), og hjælpematerialer (inkl. batterier) omfattes ikke af denne garanti. Skader som følge af autoriseret service eller ændring af produktet eller af en hvilken som helst leveret komponent vil gøre garantien ugyldig i sin helhed. Denne garanti omfatter ikke refusion for gener, installation, brugstab eller autoriseret service. Derudover dækker denne garanti ikke tab, personskade, tab af ejendom eller generalerstatning. Denne garanti, vores tyverisikring og kundeservice gælder ikke for produkter købt fra tredjepartsforhandlere på eBay og andre onlinemarkedspladser. Vi anbefaler på det kraftigste, at du ikke køber Ring-produkter fra uautoriserede forhandlere, da sådanne produkter kan være brugte, defekte, falske eller ikke designet til brug i dit land. Denne garanti dækker kun Ring-produkter og kan ikke udvides til andet udstyr, komponenter eller enheder, som kunden anvender i forbindelse med vores produkter. Rings maksimale ansvar i henhold til denne garanti er begrænset til den oprindelige købspris på det pågældende Ring-produkt.

DENNE GARANTI GÆLDER I STEDET FOR ALLE ANDRE GARANTIER, UDTRYKTE ELLER UNDERFORSTÅEDE, HERUNDER ENHVER GARANTI ELLER ERKLÆRING OM SÆLGARHED ELLER EGNETHED TIL ET BESTEMT FORMÅL ELLER BRUG, OG SPECIELT I STEDET FOR ALLE SÆRLIGE, INDIREKTE, HÆNDELIGE SKADER ELLER FØLGESKADEERSTATNINGER. HVIS RING LK IKKE LOVLIGT KAN FRASIGE SIG LOVBESTEMTE ELLER UNDERFORSTÅEDE GARANTIER, SÅ SKAL ALLE SÅDANNE GARANTIER, I VEDT OMFANG DET ER TILLADT VED LOV, VÆRE BEGRÆNSET TIL VARIGHEDEN AF DENNE UDTRYKKELT BEGRÆNSEDE GARANTI OG REPARATION- ELLER

UDSKIFTNINGSSERVICE. VI SSE RETSKREDSER TILLADER IKKE BEGRÆNSNINGER I VARIGHEDEN AF EN LOVBESTEMT ELLER UNDERFORSTÅET GARANTI, SÅ OVENSTÅENDE BEGRÆNSNINGER GÆLDER MULIGVIS IKKE FOR DIG. REPARATION ELLER UDSKIFTNING ER DEN ENESTE MULIGE AFHJÆLPNING FOR KUNDEN, OG RING LLC KAN IKKE DRAGES TIL ANSVAR FOR NOGEN SÆRLIGE, INDIREKTE, HÆNDELIGE ELLER FØLGESKADER, HERUNDER MEN IKKE BEGRÆNSET TIL OMSÆTNINGSTAB ELLER DRIFSTAB, UANSET OM DET ER FORUDSIGELIGT ELLER EJ. NOGLE LANDE TILLADER IKKE INDSKRÆNKNING ELLER BEGRÆNSNING AF HÆNDELIGE SKADER ELLER FØLGESKADER, SÅ OVENSTÅENDE BEGRÆNSNINGER OG INDSKRÆNKNINGER GÆLDER MULIGVIS IKKE FOR DIG.

Denne begrænsede garanti giver dig bestemte rettigheder. Du kan have andre rettigheder i henhold til gældende lov, og denne begrænsede garanti påvirker ikke sådanne rettigheder.

II. TYVERISIKRING

Hvis dit Ring-kamera eller -dørklokkeprodukt bliver stjålet på et hvilket som helst tidspunkt efter dit køb, vil Ring LLC erstatte den stjalne enhed uden omkostninger for dig. Denne tyverisikring kan ikke overføres og gælder kun for den oprindelige køber. Denne tyverisikring er begrænset til én (1) udskiftning for hvert Ring-kamera eller -dørklokkeprodukt, du har købt. Tyverisikring gælder ikke for produkter købt fra tredjepartsforhandlere på eBay og andre onlinemarkedspladser. Ethvert krav baseret på tyveri af dit Ring-kamera eller -dørklokkeprodukt skal indsendes inden femten (15) dage efter tyveriet og inkludere den originale købskvittering og en kopi af en politirapport, der dokumenterer, at du har anmeldt tyveriet til politiet. Manglende anmeldelse af tyveriet til politiet gør denne tyverisikring ugyldig.

III. SÅDAN FÅR DU SERVICE

For at benytte dig af den ovennævnte begrænsede garanti eller tyverisikring skal du kontakte Rings kundeservice på:

- EU: +800 87 00 97 81 (gratis)

Ved reklamationer skal du være forberedt på at beskrive det produkt, der kræver service, problemets karakter og på at fremsætte dokumentation for købet. Du vil også blive bedt om at returnere din eksisterende enhed i overensstemmelse med anvisninger, der gives af Ring. Ring har ingen garantiforpligtelser med hensyn til produkter, der efter Rings rimelige skøn ikke er omfattet af garantien i henhold til stk. 2 ovenfor, og ejeren af en sådan enhed afholder alle forsendelsesomkostninger ved returnering af produktet til ejeren. Ethvert krav i henhold til denne Begrænsede garanti skal indsendes til Ring inden udløbet af den ovenfor beskrevne garantiperiode. Der kan gå op til fjorten (14) arbejdsdage, før din reklamation bliver behandlet.

Ved amodninger om udskiftning skal du være forberedt på at beskrive produktet, som skal udskiftes, og en kopi af politianmeldelsen. Der kan gå op til fjorten (14) arbejdsdage, inden din erstatning bliver behandlet.

معلومات مهمة عن المنتج

معلومات السلامة

خطر قد يؤدي عدم اتباع تعليمات السلامة هذه إلى نشوب حريق أو حدوث صدمة كهربائية أو وقوع إصابة أو أضرار أخرى.

خطر الاحتراق! قد تؤدي القطع الصغيرة المتوفرة في مجموعة التركيب إلى خطر الاحتراق.

جهازك مقاوم للمياه وملامح للاستخدام بالمساحات الخارجية، ولكن، الجهاز غير مصمم للاستخدام تحت المياه. للتحقق من مخطأ الصدمة الكهربائية، قد تم عدم تغذية بغير الجهاز في المياه أو تعرض الجهاز لأي سوائل. لا تسكب أي طعام أو مشروبات على الجهاز. لا تحاول تنظيف أو تلميع الجهاز أو تعرض الجهاز لأي زيوت، مستحضرات أو أي مواد كاشطة. لا تعرض الجهاز للمياه المضغوطة، المياه عالية السرعة أو الأماكن عالية الرطوبة (مثل غرف البخار). لا تحاول تحجيف الجهاز باستخدام مصدر حرارة خارجي مثل المكروويف أو الفرن أو مسكف الشعر. لتجنب مخطأ الصدمة الكهربائية، لا تلمس الجهاز أو أي أجزاء متصلة به خلال عاصفة رعدية إذا كان الجهاز متصلًا بالكهرباء، إذا بدأ ان الجهاز قد تضمر، أوقف استخدامه فوراً.

لا تستخدم إلا الملحقات المرخصة مع الجهاز الخاص بك فقط أو تلك التي يتم تسويقها بشكل خاص لغرض استخدامها مع الجهاز الخاص بك لتشغيله. فقد يؤثر استخدام ملحقات الجهات الخارجية في أداء الجهاز. وفي حالات محددة، يمكن لاستخدام ملحقات الجهات الخارجية إبطل الضمان المحدود لجهازك. ومفصلاً عن ذلك، قد يؤدي استخدام ملحقات الجهات الخارجية غير المتوافقة إلى إلحاق الضرر بالجهاز أو الملحقات الخاصة به مع الخارجية. اقرأ كل تعليمات السلامة الخاصة بأي ملحق قبل استخدامه مع الجهاز الخاص بك.

للحصول على معلومات التوافق مع الجهاز، يُرجى زيارة ring.com/compatibility.

مواصفات المنتج

رقم الطراز: 5F80TE9
درجات حرارة التشغيل: من -20 درجة مئوية إلى 48.5 درجة مئوية
الحد الأقصى لمخرج الطاقة: 5 فولت تيار مستمر، 800 ميلي أمبير، 4 وات

إعادة تدوير جهازك بشكل صحيح

يخضع التخلص من بعض الأجهزة الإلكترونية للوائح تنظيمية في بعض المناطق. احرص على التخلص من الجهاز الخاص بك أو إعادة تدويره وفقاً للوائح واللوائح المحلية.

الضمان

يشراء أو استخدام المنتج، فإنك توافق على شروط الخدمة الموجودة على ring.com/terms. للحصول على معلومات حول خطط الضمان والحماية من السرقة و Ring Protect الخاصة بنا، نفضل زيارة ring.com/legal.

شروط الصيانة والضمان

يشترك أو استخدامك للمنتج، فأنت توافق على شروط الخدمة الموجودة على ring.com/terms. للتعرف على المعلومات عن الضمان الخاص بنا قم بزيارة ring.com/legal.

1. الضمان المحدود

يعدّ الضمان هو "ضمان محدود" يتك بح حقوق قانونية محددة، قد يك بعض الحقوق الأخرى ولكنها تختلف من نطاق قانوني إلى آخر. بعض النطاقات لا تسمح باستثناء أو تحديد سقف للأضرار العارضة أو التبعية. ولهذا فإن التوحيد أو الإعفاء وفق هذا الضمان المحدود لا ينطبق على. بجرأ الاحتفاظ بفاطورة الشراء المؤرخة لأنها مطلوبة في طلبات الضمان. أي زجاج أو جلد بخصوص هذا الضمان المحدود بنجم عن استخدام منتجات Ring سيكون حله عن طريق تحكيم ثنائي نهائي وملزم وفقاً لنقد "فرض النزاعات" في شروط الخدمة الخاصة بشركه [.ring.com/terms](http://ring.com/terms).

1. ما يغطيه الضمان

لمدة عام (1) واحد من تاريخ شراء منتج Ring الخاص بك، أو لمدة عام (1) واحد من تاريخ استلام منتج Ring (انظر الفقرة ب من ليزيد من التفاصيل)، ستقوم شركة كسبار وصيد لها، بتصلح أو استبدال أي من منتجات Ring التي تعطل نتيجة الأجزاء معطوبة أو التصلب دون أي متاعب عليك. لا يمكن للضمان من شخص إلى آخر ويسري فقط على المستهلك الأصلي الذي قام بالشراء. قد تقرر Ring، حسب تقديرهم، التصليح أو الاستبدال أو مكونات جديدة أو منتج أو مكونات تم تجديدها. إذا كان المنتج أو المكون المحتاج إلى تصليح أو استبدال قد أصبح غير متوفر، قد تقرر Ring، حسب تقديرهم، باستبدال هذا المنتج بأخر مشابه أو آخر يقوم بنفس الوظيفة.

2. ما لا يغطيه الضمان

خدمات التصليح الأعطال الناتجة عن سوء أو إساءة الاستخدام، الإهمال أو الخسائر المادية (مثل الحريق)، الكوارث الطبيعية (التي تتضمن على سبيل المثال وليس المثل الأعاصير، الزلازل أو البراكين) والأجزاء الاستهلاكية (مادة بينها البطاريات) كلها أمور لا يغطيها هذا الضمان. الأضرار الناتجة عن الصيانة الغير مصرح لها أو تعديل المنتج أو أي أجزاء أو ملحقات للمنتج سيلغي هذا الضمان كلية.

هذا الضمان لا يتضمن التعويض عن المتاعب، القيام بالتركيب، فقدان القدرة على استخدام الجهاز لأي سبب أو الصيانة من جهات غير مصرح لها بصيانة، بالإضافة إلى ذلك، الضمان لا يغطي أي خسائر أو إصابات للأشخاص أو تخريب/تهديد للممتلكات أو أية أضرار أخرى. هذا الضمان، برنامج الحماية ضد السرقة الخاص بنا وخدمات دعم المجتمعات السكنية لا تنطبق على المنتجات التي يتم شرائها من أطراف خارجية على Ring أي متجر الكروني آخر. نفتح بشدة الألا تشتري منتجات Ring من أي بائع غير معتمد من قبلنا لأن هذه المنتجات قد تكون مستهلكة، معطوبة، مزورة أو غير مصممة للاستخدام في دولتنا. الضمان يغطي منتجات فقط ولا يشمل أي منتجات، قطع غيار، أجزاء أو أجهزة تستخدمها المستهلك الأقران مع منتجاتنا. وفقاً لهذا الضمان فإن أقصى قدر من المسؤولية بالنسبة لشركة Ring يتوقف عند ثمن الشراء الأصلي لمنتج Ring المشتري بالضمان.

هذا الضمان يعمل بدلاً من كل برامج الضمان الأخرى، المعلنه أو الضمنية، ومن بينها أي ضمان، توكيل أو إعفاء عند البيع أو كل المنتجات صالحة لأي سبب أو ظرف استيعابه. خاصة وبخاصة بدلاً من أي اضرار خاصة، غير مباشرة، عرضية أو تبعية. إذا لم تتمكن شركة Ring LLC من صياغة قانونية من أصلها ومستوليتها عن ضمانات قانونية أو ضمنية، عندها، وصولاً إلى الحد المأخوذ قانوناً، كل الضمانات المأخوذة ستكون محدودة المدة إلى حد مدة ضمان المحدود السريع وإن تقدم خدمة التصليح أو الاستبدال. بعض النطاقات القانونية لا تضع حدوداً على مدة صلاحية الضمان القانوني أو الضمني ما يعني أن الحدود المذكورة سلفاً قد لا تنطبق عليك. التصليح أو الاستبدال سيكون الحل الوحيد لنزع العيب ولن تكون هناك أية مسؤولية من ناحية Ring LLC عند وقوع أي اضرار خاصة، غير مباشرة، عرضية

أو تبعية ومن ضمنها، على سبيل المثال لا الحصر، أي خسارة اقتصادية أو ربحية سواء كان يمكن التنبؤ بحدوثها أو لا. بعض الولايات لا تسمح باستثناء أو تحديد الأضرار العرضية أو التبعية وعليه فإن الاستثناءات والتحديد المذكور فيما سبق قد لا ينطبق عليك. هذا الضمان المحدود يعطيك حقوقاً محددة. قد يكون من حقل حقوقاً إضافية بموجب القوانين المعنية وهذا الضمان المحدود لا يؤثر على مثل هذه الحقوق.

II. الحماية ضد السرقة

إذا تعرض منتج كاميرا المراقبة أو جرس الباب بالفيديو الخاص بك من Ring للسرقة في أي وقت بعد شرائك له، تقوم Ring LLC باستبدال الجهاز المسروق دون أي تكلفة عليك. بند الحماية ضد السرقة لا يمكن نقله بين الأشخاص ونطبق فقط على المستهلك الأصلي الذي قام بالشراء. تغطية الحماية ضد السرقة تقتصر على عملية تبديل واحدة (1) لكل كاميرا مراقبة أو جرس الباب بالفيديو من Ring قمت بشرائه. الحماية ضد السرقة لا تنطبق على المنتجات التي يتم شرائها من أطراف خارجية على Ring وأي متجر إلكتروني آخر. أي مطالبات مبنية على واقعة سرقة كاميرا المراقبة أو جرس الباب بالفيديو من Ring يجب رفعها بنا في خلال خمسة عشر (15) يوماً من تاريخ واقعة السرقة على أن تتضمن بيان الشراء الأصلي (الفاتورة) ونسخة من محضر الشرطة الذي يسجل قيامك بإبلاغ الشرطة عن السرقة. عدم إبلاغ الشرطة بواقعة السرقة يلغي بند الحماية ضد السرقة خاصتنا.

III. الصيانة

للحصول على المزيد من التفاصيل عن الضمان المحدود أو الحماية ضد السرقة المذكورين أعلاه، برجاء مراسلة خدمة دعم مجتمع Ring عبر:

- الإمارات العربية المتحدة: 8000184084
- المملكة العربية السعودية: 8008147867
- دولة الكويت: +96522069085
- جنوب أفريقيا: +27800993700

لطلبات الضمان: نرجو أن تكون مستعداً لوصف المنتج الذي يحتاج للصيانة وبيعية المشكلة بالإضافة إلى دليل الشراء. سيكون كراماً عليك أن تعيد الجهاز الموجود بحوزتك وفقاً للتعليمات التي ستدركها لك Ring. شركة Ring ليس لديها التزامات خاصة بالضمان فيما يتعلق بأي منتجات خارج الضمان كما ذكر في الفقرة 2 أعلاه، حسبما ترى Ring وفقاً لميزاتها، وإن صاحب هذا المنتج سيتحمل كافة مصاريف الشحن الخاصة بإعادة المنتج من هذا النوع إلى المالك. أي طلبات وفقاً للضمان المحدود يجب تقديمها إلى Ring قبل نهاية مدة الضمان المذكورة أعلاه. برجاء إتاحة مدة تصل إلى أربعة عشر (14) يوم عمل لمراجعة طلب الضمان الخاص بك.

الطلبات الاستبدال: نرجو أن تكون مستعداً لوصف المنتج الذي تطلب استبداله ونسخة من محضر الشرطة. برجاء إتاحة مدة تصل إلى أربعة عشر (14) يوم عمل لمراجعة طلب الاستبدال الخاص بك.

ring

 ring.com/help

 ring.com/callus



Points de collecte sur www.quefairedemesdechets.fr

Ring
38 Avenue John F. Kennedy
L-1855
Luxembourg

Ring
1 Principal Place, Worship Street
London, EC2A 2FA
United Kingdom

© 2022 Ring LLC or its affiliates.

Ring and all related marks are trademarks of Ring LLC or its affiliates.