

ring Alarm

Manual دليل الاستخدام

English

العربية



Say hello to Ring Alarm. اهلاً بك في عالم Ring Alarm.



Base Station / محطة القاعدة

The central hub of your Ring Alarm system. It connects all of your Alarm devices to the Ring app, so you can stay in control of your home from anywhere. Connects to power with the included power supply.

المركز الرئيسي لنظام Ring Alarm الخاص بك. هذه المحطة تقوم بتوصيل كافة أجهزة Ring Alarm بتطبيق Ring لتظل متحكماً في النظام من أي مكان. تتصل المحطة بالكهرباء عبر كابل الكهرباء المتضمن.

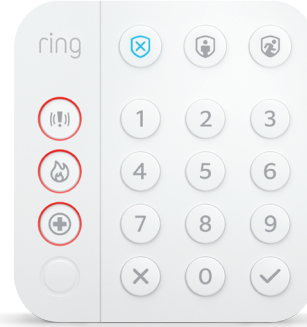

Keypad / لوحة المفاتيح

Gives you hands-on control of Ring Alarm. Mount it on a wall or place it on a table near a door you use often. Runs for months on battery, or connects to power using the USB cable and power supply.

تتيح لك إدارة نظام Ring Alarm. ثبتها على الحائط أو وضعها على طاولة بالقرب من باب تستعمله بصورة اعتيادية. تعمل لمدة أشهر متواصلة على البطارية أو يمكن توصيلها بالكهرباء باستخدام كابل USB وكابل الكهرباء.

Range Extender / موسع النطاق

Extends the Z-Wave wireless network to reach distant Alarm devices.

يقوم بتوسيع شبكة Z-Wave اللاسلكية لتصل الى أجهزة نظام الإنذار الأبعد.

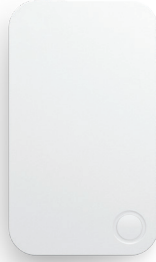

Motion Detector / مستشعر الحركة

Alerts you to movement inside your home. Mounts using the double sided tape on the back.

يقوم بإبلاغك عند حدوث حركة داخل منزلك. يمكن تثبيته باستخدام الشريط اللاصق مزدوج الجوانب الموجود على ظهره.



Contact Sensor / مستشعر التلامس

Alerts you when a door or window is opened. Mounts using the double sided tape on the back. If the magnet is too large, open the back and remove the magnet piece from the magnet case and mount it directly.

يقوم بإبلاغك حينما يتم فتح باب او نافذة. يمكن تثبيته باستخدام الشريط اللاصق مزدوج الجوانب الموجود على ظهره. اذا كان المغناطيس اكبر من اللازم، افتح الظهر وازل قطعة المغناطيس من عبوة المغناطيس وثبت المستشعر مباشرة.



1. Your home + Ring Alarm. Ring Alarm + منزلك

This sample house shows how Ring Alarm can be set up in a home. You should customise your Ring Alarm setup to meet your own needs.

نموذج المنزل هذا يوضح كيف يمكن تركيب نظام Ring Alarm في منزل. يجب ان تقوم بتعديل اعدادات Ring Alarm لتناسب احتياجات منزلك.

-  Base Station
محطة القاعدة
-  Keypad
لوحة المفاتيح
-  Motion Detector
مستشعر الحركة
-  Range Extender
موسع النطاق
-  Contact Sensor
مستشعر التلامس

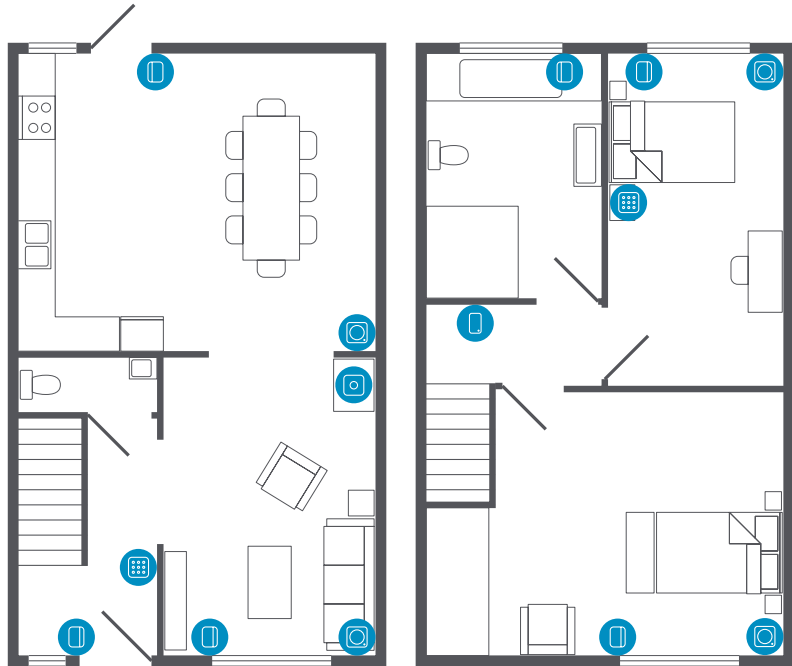

2. Set up your Ring account. قم بإعداد حساب Ring الخاص بك

First, get the **Ring - Always Home** app from the app store on your mobile device. If you already use Ring, be sure to update your app to the newest version.

Open the app. If you're new to Ring, tap Create Account and provide your details to get started.

Setting up Ring Alarm is simple, and the app will walk you through each step of the process.

Your Ring Alarm requires an internet connection, so you'll need your wifi network and password or an Ethernet cable.

أولاً، قم بتحميل تطبيق **Ring - Always Home** عبر متجر التطبيقات علي هاتفك المحمول. اذا كنت تستخدم التطبيق بالفعل تأكد من أنه مُحدث بالفعل لأحدث نسخة.

افتح التطبيق. اذا كنت جديد في Ring، انقر علي Create Account وأضف كافة بياناتك للبدء.

اعداد نظام Ring Alarm امر بسيط، والتطبيق سيرشذك في كل خطوة في عملية الاعداد.

نظام Ring Alarm يتطلب الاتصال بالإنترنت ولهذا ستحتاج الي وجود شبكة الواي فاي وكلمة السر الخاصة بها او كابل الايثرنت.

3. Set up your Alarm Base Station.

جهاز محطة قاعدة نظام الإنذار

Before you begin, make sure Bluetooth is enabled on your mobile device.

Now you're ready to set up your Alarm Base Station in the Ring app. Here's how:

1. Tap **Set Up a Device**.
2. Tap **Security**.
3. Select a location, or add a new one.
4. Tap **Base Station**.
5. Follow the in-app instructions to complete setup.

TIP - The first time your Base Station connects to the internet, it will automatically begin a software update, which may take a few minutes.

During the update, the light ring on your Base Station glows blue with a spinning yellow indicator. Once the ring is solid blue, the update is complete.

قبل ان تبدأ، تأكد من انك قمت بتشغيل خاصية Bluetooth على هاتفك المحمول.

الآن أنت جاهز لتفعيل محطة قاعدة نظام الإنذار في تطبيق Ring. طريقة التفعيل كالآتي:

1. انقر **Set Up a Device**
2. انقر **Security**
3. اختر موقعاً او اصف موقع جديد.
4. انقر **Base Station**
5. اتبع الخطوات في التطبيق لاستكمال التفعيل.

نصيحة - اول مرة تتصل محطة القاعدة بالإنترنت، ستبدأ تلقائياً في تحديث نظام التشغيل والذي قد يستغرق بضعة دقائق.

خلال تحديث نظام التشغيل، دائرة الضوء على محطة القاعدة ستومض باللون الأزرق بمؤشر اصفر دوار. فور ان تتحول الدائرة الى لون ازرق حالك، هذا يعني ان التحديث قد تم.

الاقتران

عندما يُطلب منك ذلك، اضغط على زر PAIRING بالقرب من خلفية محطة القاعدة كما يوضح بالرسم الأسفل. فور تفعيل محطة القاعدة، ستدرك حالتها عن طريق اللون والشكل الظاهر على دائرة الضوء الخاصة بها.

Pairing

When prompted, press the PAIRING button on the rear of your Base Station, as shown below. Once your Base Station is set up, you can tell its status by the colour and pattern shown on its light ring.

Rear of
Base Station

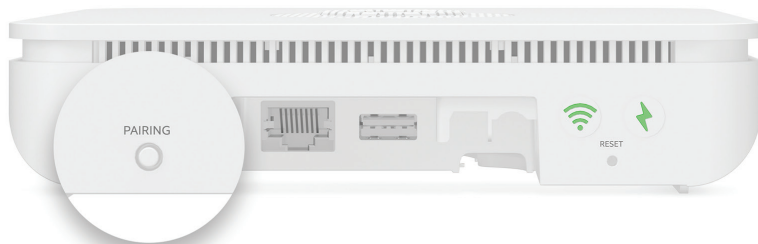

خلفية
محطة القاعدة

LED patterns

See a pattern not shown here?

Visit ring.com/alarm-faq for more information.

الاشكال المضيئة

تري شكلاً لم يوضح هنا؟

قم بزيارة ring.com/alarm-faq للمزيد من المعلومات



Spinning
Blue
ازرق يدور

Ready to pair
جاهز للاقتران



Solid Blue
ازرق حالك

Pairing
successful
الاقتران ناجح



Climbing
White
ابيض متصاعد

Connecting
to Wifi
في وضع الاتصال
بالانترنت



Solid White
ابيض حالك

Connected to
Wifi or Ethernet
متصل بالواي فاي
او الايثرنت



Flashing
Blue
ازرق يومض

Pairing failed
الاقتران لم ينجح



Flashing
White
ابيض يومض

Wifi network
connection failed
فاي لم ينجح
الاتصال بشبكة الواي

4. Set up Assisted Monitoring.

تفعيل المراقبة المساعدة

What is Assisted Monitoring?

Assisted Monitoring automatically calls your emergency contacts whenever your Ring Alarm detects a security issue and sounds the alarm.

A subscription to Ring Protect Plus is needed before you can sign up for Assisted Monitoring (plus cellular backup). Your Ring Alarm kit comes with a trial of Protect Plus.

Your Ring Protect Plus subscription gives you other benefits including 24/7 cellular backup. If your internet goes down, or your router loses power, cellular backup will send your Ring Alarm signal to the monitoring service.

ما هي المراقبة المساعدة؟

المراقبة المساعدة تقوم تلقائياً بالاتصال بأرقام جهات اتصال الطوارئ التي تحددها أنت حينما يستشعر نظام Ring Alarm وجود حدث أمني ويطلق الإنذار.

تحتاج للاشتراك في باقة Ring Protect Plus قبل الاشتراك في خدمة المراقبة المساعدة (بالإضافة الى الدعم الخليوي). تأتي عدة نظام Ring Alarm مع فترة تجربة لباقة Protect Plus.

اشترك Ring Protect Plus تأتي مع مزايا أخرى من بينها دعم خليوي ٢٤ ساعة في اليوم. اذا فقدت الاتصال بالإنترنت او محول الانترنت فقد الاتصال بالكهرباء، سيقوم الدعم الخليوي بإرسال إشارة Ring Alarm الي خدمة المراقبة.

Signing up for Ring Protect Plus

1. After you add your Base Station, open a web browser, visit ring.com/protect-plans and subscribe to the Ring Protect Plus plan.
2. When you're done, open the app and tap on the Menu. Then go to Settings, then Monitoring to configure Assisted Monitoring.

What is self monitoring?

If you skip Assisted Monitoring, your Ring Alarm will be self monitored. In an emergency, your Alarm will sound but it won't signal the monitoring service, and your emergency contacts won't get calls about your alarm.

If you choose self monitoring now, you can go back and sign up for Assisted Monitoring at any time.

Find your local Ring Monitoring Service phone number at ring.com/monitoring-service.

الاشتراك في باقة Ring Protect Plus

1. بعد إضافة محطة القاعدة الخاصة بك، قم بفتح متصفح الانترنت، زر رابط ring.com/protect-plans واشترك في باقة Ring Protect Plus.
2. بعد الانتهاء، افتح التطبيق وانقر على Menu. اذهب الى الاعدادات Settings ثم اضغط Monitoring لتقوم بتفعيل المراقبة المساعدة Assisted Monitoring.

ما هي المراقبة الذاتية؟

إذا قررت عدم اختيار المراقبة المساعدة، سيكون نظام Ring Alarm الخاص بك تحت المراقبة الذاتية. في حالة الطوارئ سيتم إطلاق جرس الإنذار الخاص بالنظام ولكنه لن يرسل إشارة إلى خدمة المراقبة ولن يتم تفعيل المكالمات الألية الموجهة إلى جهات اتصال الطوارئ خاصتك.

إذا اخترت المراقبة الذاتية الآن يمكنك الرجوع في أي وقت لاختيار المراقبة المساعدة Assisted Monitoring.

تجد رقم خدمة المراقبة المساعدة المحلية التابعة لـ Ring عبر ring.com/monitoring-service

5. Set up your Alarm devices.

اعداد أجهزة Alarm الخاصة بك

1

Connect the device to your Ring Alarm.
صل الجهاز بنظام Ring Alarm.

2

Configure its settings as needed.
قم بتعديل الاعدادات وفقاً لاحتياجاتك.

3

Install the device.
قم بتركيب الجهاز.

Setting up your Ring Alarm security devices involves three steps

For the easiest setup, complete all three steps for each device before moving on to the next one. Use the app and this guide to help you position your Alarm devices to improve your home security.

If you need to take a break, you can close the app and finish adding security devices later. When you're ready to resume setup, open the Ring app and tap **Set Up a Device**.

Don't pull out all of the tabs at once! It can make setting up your Ring Alarm a lot more complicated. Wait until you're ready to set up a certain device, then only pull its tab when the app prompts you.

اعداد وتركيب أجهزة نظام Ring Alarm الخاصة بك تتضمن ثلاثة خطوات

لتركيب اكثر سهولة، اكمل الخطوات الثلاثة لكل جهاز قبل ان تنتقل الى الجهاز التالي. استخدم التطبيق وهذا الدليل لمساعدتك في انتقاء افضل موضع لأجهزة Alarm خاصتك لتحسين وضع الأمن في منزلك. اذا كنت بحاجة للراحة وسط عملية تفعيل النظام يمكنك اغلاق التطبيق واستكمال إضافة الأجهزة التأمينية الخاصة بالنظام لاحقاً. عندما تكون على استعداد لاستكمال عملية التفعيل، افتح تطبيق Ring وانقر **Set Up a Device**.

لا تُفعل كافة مكونات النظام مرة واحدة! هذا قد يجعل اعداد نظام Ring Alarm خاصتك اكثر تعقيداً. انتظر حتى تكون جاهزاً لإعداد جهاز بعينه ثم قم بتفعيل الزر الخاص به فقط حينما يطلب منك التطبيق ذلك.

Understanding device codes

Your Ring Alarm kit comes with a suite of devices. Each has a unique QR code and 5-digit code on the back.

These let you easily identify devices while working in the app. These codes can usually be found on the rear of devices, as shown in these sample images.

فهم رموز الأجهزة

تأتي عدة Ring Alarm الخاصة بك متضمنة لمجموعة من الأجهزة. كل جهاز له كود QR فريد خاص به بالإضافة الي كود من ه أرقام على ظهر الجهاز.

هذه الرموز تتيح لك التعرف على الأجهزة بسهولة اثناء العمل في التطبيق. هذه الرموز ستجدها عادة على ظهر الأجهزة كما هو موضح بالصور الموجودة هنا.

Back of Motion Detector
ظهر مستشعر الحركة



Back of Keypad
ظهر لوحة المفاتيح



Range Extender

Range Extenders expand the range of your Ring Alarm network and enable your devices to communicate with the Base Station.

The Range Extender works best when it's placed between your Base Station and your most distant Alarm devices. You may need to move the Range Extender around to different sockets within your home to find the best placement.

موسع النطاق

موسعات النطاق تقوم بتقوية وتوسيع نطاق شبكة Ring Alarm الخاصة بك وتعمل علي تمكين أجهزتك من التواصل بسرعة مع محطة القاعدة.

موسع النطاق يعمل في افضل حالاته عند وضعه بين محطة القاعدة الخاصة بك واكثر أجهزة Alarm بعداً عن المحطة. قد تحتاج لتحريك موسع النطاق وتغيير موضعه بين اكثر من مخرج كهربائي داخل المنزل الي ان تصل الي افضل موضع له.

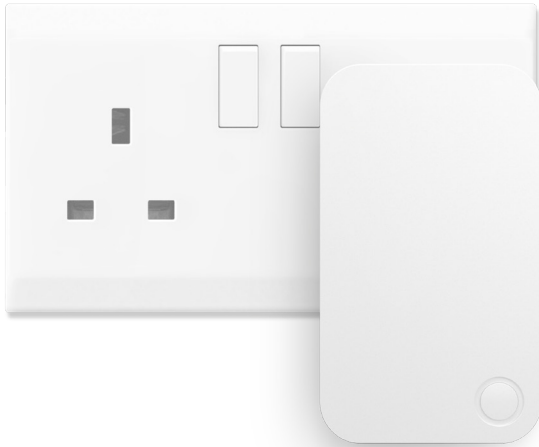

Install Steps

- 1. Connect**
To prepare your Range Extender for setup, plug it into any socket.
- 2. Configure**
Using the app, give it a unique name and assign it to a room.
- 3. Install**
Plug the Range Extender into a socket between your Base Station and one or more Alarm devices.

خطوات التركيب

- ١. التوصيل**
لتجهيز موسع النطاق لتركيبه، قم بتوصيله الى أي مخرج كهربائي.
- ٢. الإعداد**
باستخدام التطبيق، امنح الموسع اسماً مميزاً ثم عينه لصالح غرفة.
- ٣. التركيب**
ادخل موسع النطاق في مخرج كهربائي يقع بين محطة القاعدة وواحد او اكثر من أجهزة نظام Alarm.

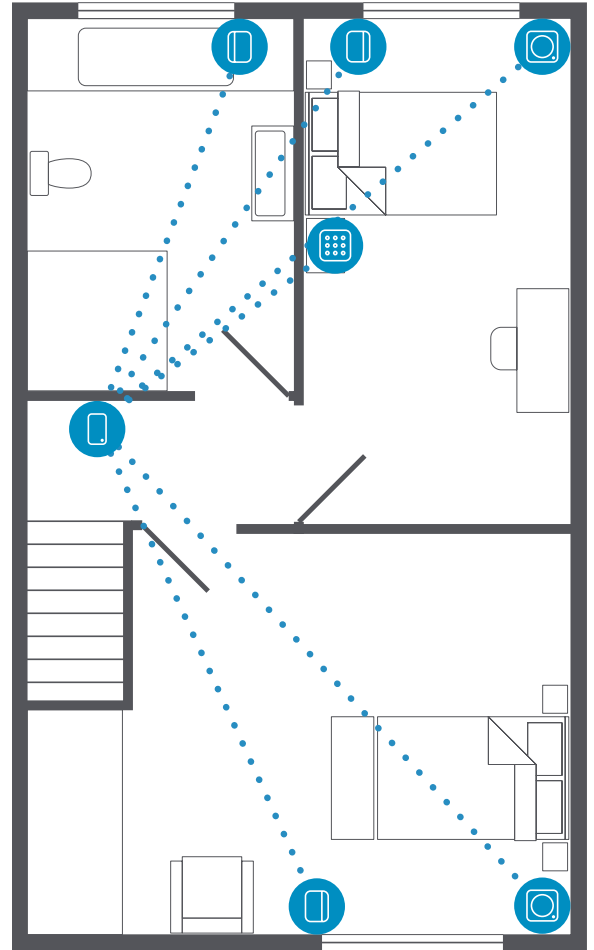

Contact Sensors

Contact Sensors can be installed on any door or window. It doesn't matter which direction or orientation you install them, as long as the Sensor and magnet line up and are no more than 2.5cm (1") apart.

We recommend installing Contact Sensors on every door and window that offers easy access to your home, such as ground floor windows, or upper floor windows near obstacles an intruder can climb.



TIP - If you have multiple Contact Sensors to add to your Ring Alarm, remember to connect, configure, and install them one at a time.

مستشعرات التلامس

يمكن تركيب مستشعرات التلامس على أي باب أو نافذة. لا يهم اتجاه أو وضع التركيب طالما ان المستشعر والمغناطيس مصطفين في نفس الوضع على الا تتخطى المسافة بينها اكثر من ٢.٥ سنتيمتر او بوصة واحدة.

نصح بتركيب مستشعرات التلامس على كل باب او نافذة يسهل منهما دخول المنزل مثل نوافذ الطابق الأرضي او نوافذ الطابق العلوي القريبة من أي عوائق يسهل لأي دخيل استخدامها لدخول المنزل.

نصيحة - اذا كنت تملك اكثر من مستشعر تلامس لتضيفه الي نظام Ring Alarm الخاص لا تنس ان تصل، تُعد وتركب كل مستشعر على حدة.

Install steps

1. Connect

When the app prompts you, pull out the battery tab to power it on.

2. Configure

In the Ring app, choose the Sensor placement (Main Door, Secondary Door, or Window), give it a unique name describing the location, and assign it to a room.

Door and Window Settings

If you're using the Contact Sensor on a door, remember to choose **Main Door** or **Secondary Door**. Main doors have Entry and Exit Delays to help prevent false alarms.

For more on Entry and Exit Delays, see page 32.

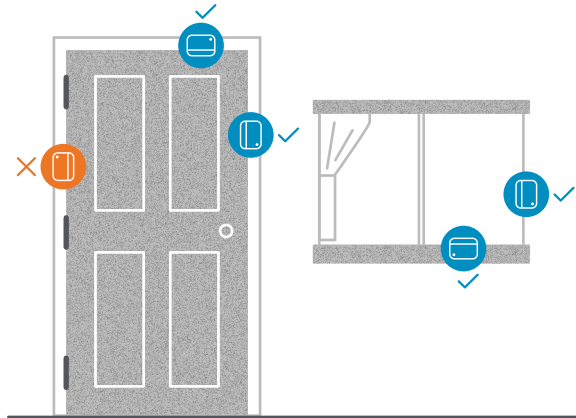

خطوات التركيب

١. التوصيل

حينما يُطلب منك ذلك في التطبيق اسحب لسان البطارية باتجاه الخارج لتقوم بتشغيل المستشعر.

٢. الإعداد

في تطبيق Ring اختر موضع المستشعر (الباب الرئيسي Main Door ، الباب الثانوي Secondary Door او النافذة Window). اختر للمستشعر اسماً مميزاً يصف موقعه ثم عين المستشعر لغرفة بعينها.

اعدادات الباب والنافذة

اذا كنت ستستخدم مستشعر التلامس على باب، تذكر ان تختار **Main Door** او **Secondary Door**. الأبواب الرئيسية بها ميزة اختيار تأخير الدخول والخروج Entry and Exit Delays للحد من اطلاق إنذارات كاذبة.

للمزيد عن ميزة Entry and Exit Delays اذهب للصفحة ٣٢.

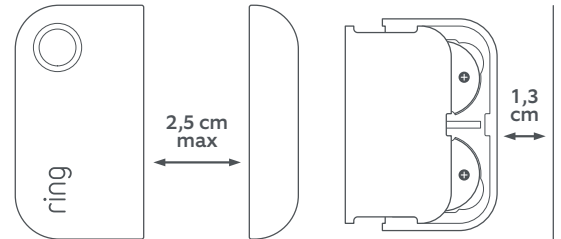

٣. التركيب

3. Install

Choose where you'd like to install your Sensor and magnet. Line them up with no more than 2.5cm (1") between them (see image).

If installing it on a door, choose a side without hinges (see image). Peel the backing from the attached tape and press the Sensor and magnet into place for 30 seconds. If the magnet is too large, open the back and remove the magnet piece from the magnet case and mount it directly.

اختر أين تود تركيب المستشعر والمغناطيس. قم بصفهما على الا تزيد المسافة بينهما عن ٢.٥ سنتيمتر او بوصة واحدة (انظر الصورة).

في حالة التركيب على باب، اختر جانباً لا يحوي مفصلات (انظر الصورة). انزع ظهر اللاصق الموجود على الظهر ثم اضغط المستشعر والمغناطيس في مكانهما لمدة ٣٠ ثانية. اذا كان المغناطيس اكبر من اللازم، افتح الظهر وازل قطعة المغناطيس عن غطاء المغناطيس ثم ركبه مباشرة.

"Tampering" a Sensor

When you slide the battery cover off of a Sensor to change the batteries, it will show as "tampered" in the Ring app. It will return to normal once you slide the cover back on.

If you need to arm your Alarm while a Sensor is in this "tampered" state, you will be prompted to bypass it to continue arming.

For more on Bypassing Sensors, see page 30.

"التلاعب" بالمستشعر

حينما تسحب غطاء البطارية عن مستشعر لتغيير البطاريات ستظهر كلمة "tampered" في تطبيق Ring لتصف المستشعر. سيعود الى حالته الطبيعية فور ان تعيد الغطاء مكانه.

اذا كنت تحتاج لتفعيل نظام الإنذار اثناء وجود احد المستشعرات في وضع "tampered" سيطلب منك في التطبيق تجاهله للاستمرار في تفعيل نظام الإنذار.

للمزيد عن تخطي المستشعرات اذهب للصفحة ٣٠.

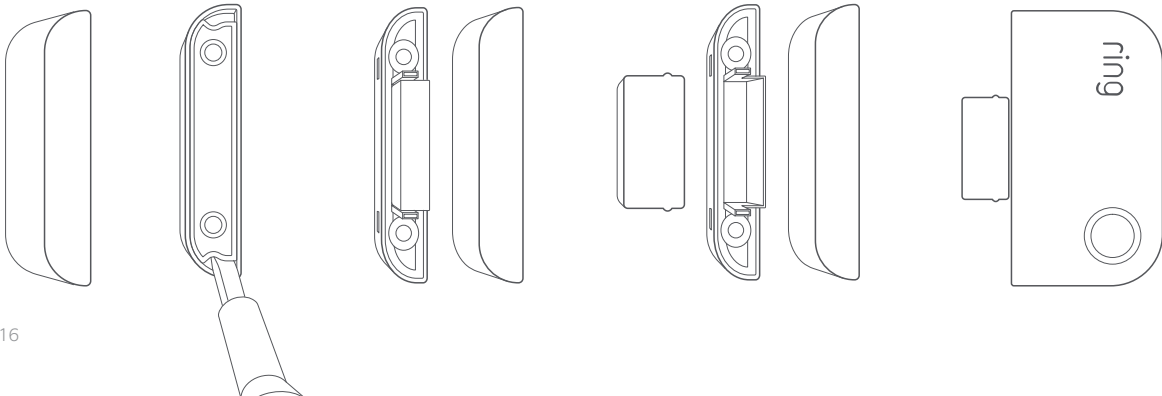

Motion Detector

Ring Alarm Motion Detectors are designed to detect intruders by monitoring your spaces for changes in heat and movement over time. By default, when armed in Away mode, motion will set off the alarm.

Test Mode is designed to help you test for blind spots, pets, and other environmental triggers that can trigger false alarms. By adjusting Motion Detector settings in the app, you can set the device to ignore your pets and only detect humans, or to detect everything. In Test Mode, motion is constantly detected, and when motion stops, it will clear every few seconds.



مستشعر الحركة

تم تصميم مستشعرات الحركة لنظام Ring Alarm للاستشعار وجود دخلاء على منزلك عن طريق مراقبة المساحة انتظاراً لأي تغيرات في الحرارة والحركة طوال الوقت. تلقائياً، حينما يتم تفعيل وضع Away في نظام الإنذار، سيتم إطلاق جرس الإنذار عند استشعار الحركة.

وضع التجربة أو **Test Mode** مصمم لمساعدتك في اختبار ومعرفة النقاط العمياء، الحيوانات المنزلية وأي عوامل أخرى في بيتك قد تتسبب في إطلاق إنذارات خاطئة. عن طريق تعديل اعدادات مستشعر الحركة في التطبيق، يمكنك اعداد الجهاز ليتخطى حيواناتك المنزلية ويستشعر فقط الادميين او يمكنك اعداده ليستشعر كل شيء. في وضع التجربة، يتم استشعار الحركة بصورة دائمة وحينما تتوقف الحركة المستشعرة سيعيد الكشف كل بضعة ثواني.

اين توضع مستشعر الحركة الخاص بك؟

Where should you place your Motion Detector?

- Install 2.3 m (7'6") above the floor, if possible.
- Install in a corner or on a flat wall (see illustrations).
- Choose a location with a clear line of sight, with no obstacles or blind spots.

- ثبت مستشعر الحركة على ارتفاع ٢.٣ متر (٧.٦ بوصة) عن سطح الأرض ان امكن.
- ركبه في زاوية او على حائط املس (انظر الرسم التوضيحي)
- اختر موقعاً بمساحة رؤية واضحة دون عوائق او نقاط عمياء.

To avoid false alarms:

لتفادي الإنذارات الخاطئة:

- The Detector should not face a heat source such as a stove, fireplace or windows with direct sun.
- Never install a Motion Detector facing stairs.
- Use the app to adjust motion sensitivity to accommodate many pets.
- Make sure your pets can't get close to the Motion Detector by climbing on furniture.
- The Detector should be armed in Away Mode, but disarmed in Home Mode. This is the default setting.
- Don't place your Ring Alarm system in an unheated building, such as a garage or shed.

- يجب الا تثبت المستشعر في مقابل مصدر حرارة مثل الفرن، المدفأة او نوافذ معرضة لأشعة الشمس المباشرة.
- لا تتركب مستشعر الحركة امام السلم ابداً.
- استخدم التطبيق لتعديل حساسية الحركة عن وجود اكثر من حيوان منزلي.
- تأكد من أن حيواناتك الليفة لن تتكمن من القرب من مستشعر الحركة عن طريق تسلق الأثاث مثلاً.
- عند تفعيل المستشعر ضعه في وضع Away وعند الرغبة في إيقافه ضعه في وضع Home. هذا هو الاعداد الأمثل.
- لا توضع نظام Ring Alarm في مبنى دون تدفئة مثل الجراج او سقيفة خارجية.

Install steps

1. **Connect** - To connect your Motion Detector, pull the battery tab.
2. **Configure** - Using the app, decide where you will place your Motion Detector; then give it a unique name and assign it to a room.
3. **Install** - If you're mounting the Motion Detector on a wall, peel the backing on the 2 pieces of tape located on the back. If mounting it in a corner, peel the backing off the tape on each of the corners. Firmly press and hold the Motion Detector into place to ensure it is securely mounted.

خطوات التركيب

1. **التوصيل**
لتوصيل مستشعر الحركة، اسحب لسان البطارية.
2. **الإعداد**
باستخدام التطبيق حدد المكان الأمثل لوضع مستشعر الحركة ، ثم حدد له اسم مميز وحدد له غرفة.
3. **التركيب**
إذا كنت ستثبت مستشعر الحركة على حائط انزع ظهر اللاصق الموجود على ظهر قطعتي اللاصق على خلفية الجهاز، في حالة التثبيت على ركن، انزع الغطاء عن اللاصق على الركنين كلاهما. ثم اضغط المستشعر مكانه للتأكد من تثبيته بإحكام.

مستشعر الحركة على حائط / Motion Detector on a wall

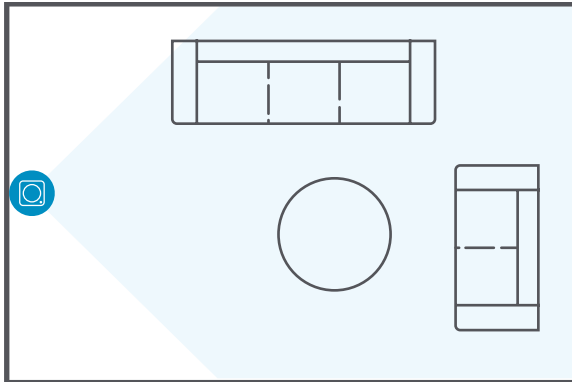

مستشعر الحركة في ركن / Motion Detector in a corner

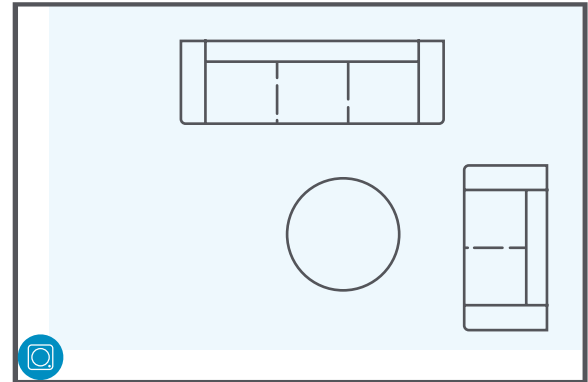

Keypad

You'll use your Keypad to arm and disarm your Alarm, so we recommend you place it in the hallway or near the door you most often use to exit and enter. Some people install an extra Keypad in their bedroom for easy access at night.

Install steps

1. **Connect** - When prompted by the app, plug the Keypad into a socket with the included USB cable and wall adapter.
2. **Configure** - Give your Keypad a unique name and add it to a room. Don't forget, you must create a personal access code to arm and disarm your Alarm.
3. **Install** - The Keypad can be mounted flush on a wall or placed on a table, and can be left plugged in or run on its internal battery.

For more on Entry and Exit Delays, see page 32.

لوحة المفاتيح

ستستخدم لوحة المفاتيح لتشغيل وإيقاف تشغيل نظام الإنذار ولهذا ننصحك بوضعها في الردهة أو بالقرب من الباب الأكثر استخداماً للخروج والدخول. بعض الأشخاص يفضلون تركيب لوحة مفاتيح إضافية في غرفة النوم لاستخدام أسهل في الليل.

خطوات التركيب

1. **التوصيل**
عندما يظهر لك في التطبيق، ركب لوحة المفاتيح في مخرج كهربى باستخدام كابل USB ومحول الحائط.
2. **الإعداد**
امنح لوحة المفاتيح اسماً مميزاً واضفها لغرفة. لا تنسى ان تنشئ كود استخدام شخصي لتشغيل وإيقاف تشغيل نظام الإنذار.
3. **التركيب**
يمكن تثبيت لوحة المفاتيح مباشرة على الحائط او وضعها على سطح طاولة ويمكن تركها متصلة بالكهرباء او تركها لتعمل على البطارية الداخلية.

للمزيد عن ميزة Entry and Exit Delays اذهب للصفحة ٣٢.

To install Keypad on a wall:

- Slide the bracket off the Keypad.
- Place the mounting bracket on the wall, then use the wall anchors and screws from your kit to fasten the bracket to the wall. (If using anchors, you should pre-drill holes.)
- Slide the Keypad onto the bracket.

To place the Keypad on a table:

- Slide the bracket off of the Keypad.
- Flip the bracket over, then slide it back on to elevate the Keypad.

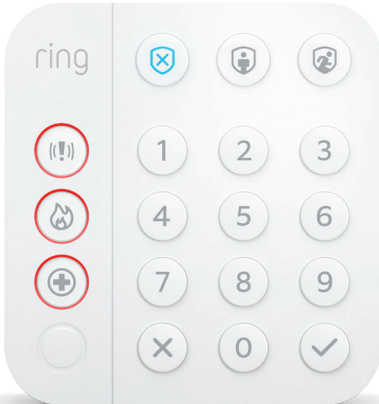

لتركيب لوحة المفاتيح على حائط:

- اسحب رافعة التثبيت من لوحة المفاتيح
- ضع رافعة التثبيت على الحائط ثم استخدم متركزات الحائط والمسامير الموفرة في عدتك لتثبيت الرفاعة على الحائط. (عند استخدام المتركزات يجب استخدام أداة حفر لحفر ثقوب لها أولاً).
- اسحب لوحة المفاتيح على الرفاعة لتثبيتها.

لوضع لوحة المفاتيح على طاولة:

- اسحب رافعة التثبيت من لوحة المفاتيح
- اقلب الرفاعة على ظهرها ثم اسحبها مرة أخرى لرفع لوحة المفاتيح.

6. Learn to use Ring Alarm.

تعلم كيفية استخدام نظام Ring Alarm

Alarm Modes

Your Alarm system has three Security Modes to choose from: Disarmed, Away, and Home. You can switch between them using the Keypad and the Ring app.

أوضاع نظام الإنذار

نظام الإنذار الخاص بك له ثلاثة أوضاع أمنية تختار من بينها. وضع Disarmed. وضع Away ووضع Home. يمكن الاختيار من بينها باستخدام لوحة المفاتيح وتطبيق Ring.



Disarmed Mode

No Sensors inside your home are armed. This is useful when you're at home and want the freedom to go in and out easily.

وضع Disarmed

لن تعمل أي مستشعرات داخل المنزل. هذا الوضع يفيد عندما تكون في المنزل وتريد حرية الدخول والخروج بسهولة.



Away Mode

When you arm in Away Mode, by default all Sensors are armed. This Mode should be used when you go out and there's no one at home.

وضع Away

عندما تختار وضع Away، ستعمل جميع المستشعرات تلقائياً. يجب استخدام هذا الوضع عند الخروج مع عدم وجود أي شخص في المنزل.



Home Mode

When you arm in Home Mode, only door and window Sensors are armed by default. This Mode should be used when someone wants to stay home and feel safe.

وضع Home

حينما تضع الجهاز في وضع Home، ستعمل مستشعرات الباب والنوافذ فقط تلقائياً. يجب استخدام هذا الوضع في حالة وجود شخص في المنزل يود البقاء مع الشعور بالأمان.

How to Arm and Disarm your Ring Alarm

First, make sure that the doors and windows are closed.

- **Using the Keypad**
Enter your personal access code, and then press the Disarmed, Away, or Home Mode button.
- **Using the app**
Open the app and tap the Mode of your choice.

TIP

Disarming will cancel your alarm signal. If you have Assisted Monitoring, disarming the system during an alarm cancels the signal sent to the monitoring service.

In an emergency, if you want to silence the alarm without canceling the alarm signal, tap the Silence Siren button in the app.

كيفية تفعيل وإيقاف نظام Ring Alarm

أولاً، تأكد من إغلاق الأبواب والنوافذ.

- **باستخدام لوحة المفاتيح**
ادخل كود الاستخدام الشخصي ثم اضغط على زر وضع Disarmed أو Away أو Home.
- **باستخدام التطبيق**
افتح التطبيق واختر الوضع الذي يلائمك.

نصيحة

اختيار إيقاف النظام سيلغي إشارة الإنذار. إذا كنت مشتركاً في المراقبة المساعدة إيقاف النظام خلال صدور الإنذار يلغي الإشارة المرسله الى خدمة المراقبة.

في حالة الطوارئ إذا كنت تود إلغاء صوت صافرة الإنذار دون إلغاء إشارة الإنذار نفسها اضغط على زر Silence Siren في التطبيق.

Keypad Panic alarm

Ring Alarm features a Panic alarm just in case an emergency occurs while you're at home. Press and hold any of the buttons below for 3 seconds to trigger it.

- The **Panic button** will sound the siren with the intrusion sound. Outdoor Siren will also sound.
- The **Fire button** will sound the siren with a standard fire alarm sound. Outdoor Siren will also sound.
- The **Medical button** will play an alert message from the keypad and base station. Outdoor Siren will strobe, but not sound.

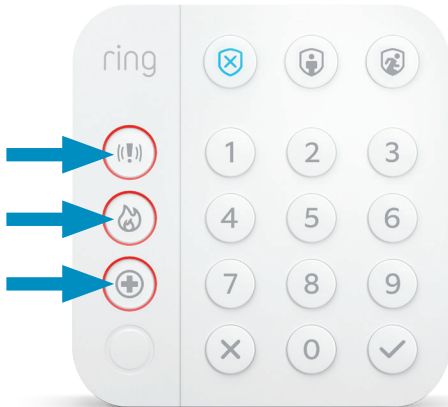

انذار الذعر في لوحة المفاتيح

يتميز نظام Ring Alarm بوجود انذار ذعر Panic في حالة حدوث امر طارئ اثناء وجودك في المنزل. اضغط واستمر في الضغط على اي من الازرار الموجود بالاسفل لمدة 3 ثوان لاطلاق انذار الذعر.

- زر **Panic** سيطلق الصافرة مصحوب بصوت الدخلاء كما ستطلق صافرة انذار المساحات الخارجية ايضاً.
- زر **Fire** سيطلق ايضاً الصافرة مع صوت انذار الحريق الاعتيادي. كما ستطلق صافرة انذار المساحات الخارجية ايضاً.
- زر **Medical** سيطلق رسالة انذار من لوحة المفاتيح ومحطة القاعدة. صافرة انذار المساحات الخارجية ستومض كشافاتها ولكن دون صوت.

TIP - If you have Assisted Monitoring, a signal will be sent to the monitoring service, which will call your emergency contacts at the same time.

نصيحة - اذا كنت مشتركاً في المراقبة المساعدة سيتم ارسال إشارة الى خدمة المراقبة والتي ستتصل بالأرقام التي سجلتها كجهات اتصال طوارئ فورياً.

Bypassing Sensors

The bypass feature allows you to temporarily ignore a Sensor so can arm your Alarm without triggering it. The feature is most often used when you want to leave a window open or ignore a device issue to resolve at a later time.

- **Using your Keypad**
When you try to arm and need to bypass a Sensor, your Keypad will announce "Sensors require bypass" and the ✓ button will blink. Press the ✓ button to bypass, or to cancel arming, do nothing.
- **Using the app**
If you try to arm your Alarm and a Sensor needs to be bypassed, you'll get a notification.

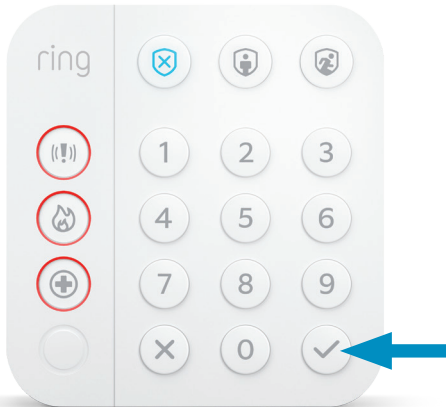

تخطي المستشعرات

ميزة تخطي المستشعرات تتيح لك تخطي احد المستشعرات مؤقتاً لتتمكن من تفعيل نظام الإنذار دون اطلاق الإنذار. الميزة عادة ما ستستخدمها عندما تريد ترك احد النوافذ مفتوحة او تخطي مشكلة في احد الأجهزة لحلها في وقت لاحق.

- **باستخدام لوحة المفاتيح**
عندما تريد محاولة تشغيل نظام الإنذار وتخطي احد المستشعرات ستعلن لوحة المفاتيح عن أن "Sensors require bypass" وسيومض الزر ✓. اضغط على الزر ✓ لتخطي المستشعر او اذا كنت تريد إيقاف التفعيل لا تفعل شيئاً.
- **باستخدام التطبيق**
اذا كنت تحاول تشغيل نظام الإنذار ويجب تخطي المستشعر سيصلك تنبيه.

Using Keypad power save options

- **Plugged in:** Current mode buttons light up when motion is detected. Numbers light up when it's dark or motion is detected.
- **Battery, with power save on:** Current mode buttons light up when a button is pressed.
- **Battery, with power save off:** Current mode buttons light up when motion is detected. Numbers light up when it's dark or motion is detected.

To adjust the Keypad power save settings, open the app, tap the **Devices** menu to find your keypad, and use the power save toggle.

استخدام اختيارات توفير طاقة لوحة المفاتيح

- **عندما تكون متصلة عبر القابس:** ازرار الوضع الحالي ستومض عند استشعار الحركة. الأرقام ستومض في الظلام او عند استشعار الحركة.
- **البطارية في تفعيل وضع توفير الطاقة:** ازرار الوضع الحالي ستومض عند الضغط على زر.
- **البطارية مع إيقاف وضع توفير الطاقة:** ازرار الوضع الحالي ستومض عند استشعار الحركة. الأرقام ستومض في الظلام او عند استشعار الحركة.

لتعديل اعدادات توفير الطاقة الخاصة بلوحة المفاتيح، افتح التطبيق واضغط على قائمة **Devices** للعثور على لوحة المفاتيح الخاصة بك وعدل مفتاح power save كيفما تريد.

Understanding Entry & Exit Delays

Exit Delay gives you a short period of time to leave once you've armed Ring Alarm. After you arm your system, you'll hear a series of chirps to remind you that there are only a few seconds to exit and close the door. When your Exit Delay ends, your Alarm is in Armed Mode. Opening your door will trigger the Entry Delay to begin counting down.

Entry Delay gives you a short time to disarm your Ring Alarm after you open the door. You'll hear reminder chirps during the delay, and when the delay ends, if you don't disarm, your Ring Alarm siren will sound.

To use Entry and Exit Delays on your doors, open the app and set the Contact Sensor placement settings to Main Door, then customise each delay. You can choose between 0 seconds (no delay) and 180 seconds (3 minutes). Just make sure you give yourself enough time to arm and disarm your Alarm.

شرح تأخير الدخول والخروج Exit Delays

تأخير الخروج **Exit Delay** يتيح لك مساحة قصيرة من الوقت للخروج قبل تشغيل نظام Ring Alarm. بعد تشغيل النظام ستسمع سلسلة من أصوات الرقزقة لتذكرك بأنه امامك بضعة دقائق للخروج واغلاق الباب. عندما تنتهي مرحلة تأخير الخروج، سيوضع نظام الإنذار في وضع Alarm. فتح الباب سيطلق مرحلة تأخير الدخول Entry Delay للبدء في العد التنازلي.

تأخير الدخول **Entry Delay** يمنحك وقتاً قصيراً للإيقاف تشغيل نظام Ring Alarm بعد فتح الباب. ستسمع سلسلة من أصوات الرقزقة لتذكرك خلال مرحلة التأخير وعندما تنتهي مرحلة التأخير، اذا لم توقف التشغيل، ستنتقل صافرة Ring Alarm.

لاستخدام تأخير الدخول والخروج علي أبواب، افتح التطبيق وعدل اعدادات وضع مستشعرات التلامس لتختار Main Door ثم عدل كل وضع تأخير. يمكنك اختيار ما بين - ثواني (بدون تأخير) و ١٨٠ ثانية (٣ دقائق). تأكد من انك منحت نفسك وقتاً كافياً لتشغيل وإيقاف نظام الإنذار.

Changing armed modes for Sensors

Each Security Mode arms specific groups of Sensors. By default:

- **Away Mode** arms all Contact Sensors and Motion Detectors.
- **Home Mode** arms only perimeter Contact Sensors on doors and windows.

You can customise which Sensors are armed in Home and Away Mode. For example, if you want to avoid arming a specific door while in Home Mode, you can use Mode Settings to change this default setting.

What happens when your Ring Alarm begins to sound?

Assisted Monitoring, which is only available with a subscription to Ring Protect Plus, provides an extra layer of security by notifying your emergency contacts via an automated call when a security issue is detected.

تغيير أوضاع التشغيل للمستشعرات

كل وضع تأميني يُشغل مجموعة معينة من المستشعرات. الوضع تلقائياً كالآتي:

- وضع **Away** يُشغل كافة مستشعرات التلامس ومستشعرات الحركة.
- وضع **Home** يفعل فقط مستشعرات التلامس الموجودة في نطاق الأبواب والنوافذ.

يمكنك تعيين أي مستشعر يتم تفعيله في وضعي Home و Away. على سبيل المثال، إذا كنت تريد تفادي باب بعينه في وضع Home، يمكنك تعديل إعدادات Mode لتغيير هذا الإعداد خصيصاً.

ماذا يحدث مع اطلاق صوت صافرات Ring Alarm؟

المراقبة المساعدة المتوفرة فقط مع الاشتراك في Ring Protect Plus تتيح لك طبقة إضافية من الأمان عن طريق ابلاغ من تعيينهم بصفتهم جهات اتصال طوارئ عبر مكالمة هاتفية آلية تصدر لهم عند استشعار خطر أمني.

When your Ring Alarm begins to sound

عندما تطلق صافرة Ring Alarm

	Assisted Monitoring المراقبة المساعدة	Self monitoring المراقبة الذاتية
When a security threat is detected, the Sensor sends a signal to the Ring Alarm Base Station. عند استشعار خطر أمني، يرسل المستشعر إشارة إلى محطة Ring Alarm قاعدة.	✓	✓
Ring Alarm sends a notification to your phone, email (if turned on). Shared Users on your account also get alerts. يقوم نظام Ring Alarm بإرسال تنبيه إلى هاتفك وبريدك الإلكتروني (إذا فعلت هذا الخيار). ستصل تنبيهات إلى المستخدمين المشتركين على حسابك أيضاً.	✓	✓
Ring Alarm sends the signal to the monitoring service. يقوم Ring Alarm بإرسال الإشارة إلى خدمة المراقبة.	✓	✗
Cellular backup sends the signal if your internet is down. الدعم الخليوي يرسل الإشارة إذا كانت خدمة الإنترنت غير متوفرة.	✓	✗
The monitoring service calls your list of emergency contacts, leaving voicemail messages until a contact answers. خدمة المراقبة تتصل بقائمة جهات اتصال الطوارئ الخاصة بك وستترك رسالة صوتية حتى تقوم جهة الاتصال بالرد.	✓	✗

Visit ring.com/protect-plans learn more about subscribing to Ring Protect Plus.

قم بزيارة ring.com/protect-plans وتعلم المزيد عن الاشتراك في Ring Protect Plus.

Owners & Shared Users

You can invite trusted people to use your Ring Alarm, and provide them with limited access.

المُلاك والمستخدمون المشتركون

يمكنك دعوة من تثق بهم لاستخدام نظام Ring Alarm الخاص بك وإتاحة استخدام محدود لهم.

	Owner The owner is the master account used to set up your Ring Alarm. المالك المالك هو صاحب الحساب الرئيسي المستخدم لإعداد نظام Ring Alarm الخاص بك.	Shared Users Best for family members, trusted friends, caregivers, and pet sitters. المستخدمون المشتركون هذا الوضع هو الأفضل للأفراد الأسرة، الأصدقاء الموثوق بهم، مقدمو الرعاية وجلساء الحيوانات المنزلية.	Guest Users Best used for short-term visitors and contractors. المستخدمون المدعوون يفضل استخدامه في حالة الزوار لمدد قصيرة أو المقاولون.
Arm/disarm via Keypad with access code تشغيل/إيقاف تشغيل عبر لوحة المفاتيح عبر كود الاستخدام	✓	✓	✓
Arm and disarm via app التشغيل/إيقاف التشغيل عبر التطبيق	✓	✓	✗
View cameras رؤية الكاميرات	✓	✓	✗
Change device settings تغيير اعدادات الجهاز/الاجهزة	✓	✗	✗
Add and delete users إضافة ومسح المستخدمين	✓	✗	✗
Access billing and account settings الدخول الي اعدادات الفواتير وإدارة الحسابات	✓	✗	✗
Can have access limited by a schedule يمكن له استخدام الحساب وفقاً لجدول	✗	✗	✓

Adding and removing Shared Users and Guest Users

To add users to your account, open the Ring app and tap **Menu**, then tap **Settings**, then **Users**.

Shared Users

Choose your new Shared User's unique access code, then tap **Send Invite**. The invite expires in seven days, but you can always resend it, if needed.

Guest Users

Choose your guest's unique access code and give it to them directly, as there will be no email. You can also add a schedule to specify when your Guest User can arm and disarm.

Removing Alarm Access and Deleting Users

- **To remove Alarm access** without deleting a Shared User, tap their name and then the toggle next to Alarm Base Station. This user can still have camera access, if available.
- **Delete any user from** your Ring account by tapping on the user's name, then tapping Remove User.

إضافة وحذف المستخدمين المشتركين والمستخدمين بدعوة مؤقتة

لإضافة مستخدمين إلى حسابك، افتح تطبيق Ring وانقر **Menu** ثم انقر **Settings** ثم **Users**.

المستخدمون المشتركون

اختر كود الاستخدام الفريد للمستخدم المشترك الجديد الذي تود إضافته ثم انقر **Send Invite**. تنتهي صلاحية الدعوة بعد سبعة أيام ولكن يمكنك إعادة إرسالها دائماً إذا لزم الأمر.

المستخدمون المدعوون

اختر كود استخدام فريد لضيفك واعطيه لهم مباشرة لأنه لن يتم عبر البريد الإلكتروني. يمكنك أيضاً تحديد جدول يحدد متى يمكن لضيفك تشغيل وإيقاف نظام الإنذار.

سحب حق استخدام نظام الإنذار وحذف المستخدمين

- **لسحب حق استخدام** نظام الإنذار دون حذف المستخدم المشترك، انقر على اسم المستخدم ثم عدل الزر الخاص بمحطة قاعدة نظام الإنذار. سيزال للمستخدم حق رؤية الكاميرا إذا كانت متوفرة.
- **احذف أي مستخدم** من حساب Ring الخاص بك عن طريق الضغط على اسم المستخدم ثم انقر **Remove User**.

Managing alerts

Your Ring Alarm can send notifications to your phone and email when the Alarm begins to sound, when a device has a low battery, and for a variety of other events.

To adjust your alerts, open the side menu, tap **Settings**, and select **Alarm Alerts**. Each Ring app Shared User can turn on and off alerts without impacting other users.

Note: Emergency Alarming alerts can never be turned off.

إدارة التنبيهات

نظام Ring Alarm الخاص بك يمكنه إرسال تنبيهات إلى هاتفك وبيدك الإلكتروني عند انطلاق صافرة الإنذار أو عندما تكون البطارية ضعيفة أو في عدة أحوال أخرى مختلفة.

لتعديل التنبيهات الخاصة بك افتح القائمة الجانبية ثم انقر **Settings** ثم اختر **Alarm Alerts**. كل مستخدم مشترك في تطبيق Ring يمكنه تشغيل وإيقاف التنبيهات دون التأثير على حقوق المستخدمين الآخرين في نفس الحساب.

ملاحظة: تنبيهات انذار الطوارئ لا يمكن إيقافها على الإطلاق.

7. Practise, Practise, Practise.

جرب، جرب، جرب

The more comfortable you feel using the system, the better you can understand how to adjust Ring Alarm settings for convenience and safety.

Everyone who uses your Ring Alarm should practice arming and disarming it, understand when to use Home and Away Modes, and know how to avoid false alarms.

False alarms

A “false alarm” occurs when someone or something accidentally triggers your Alarm and the siren sounds, but there is no real emergency. The best way to prevent false alarms is to understand and avoid the cause.

TIP - For tips on Ring Alarm, replacing Sensor batteries, using Alexa and more, visit: ring.com/alarm-faq.

كلما كنت مرتاحاً أكثر في استخدام النظام كلما فهمت بصورة أفضل كيفية تعيين وتعديل اعدادات Ring Alarm لمزيد من الراحة والأمان.

كل من يستخدم نظام Ring Alarm الخاص بك يجب ان يجرب تشغيله وابقافه وان يعمل على فهم متى يجب استخدام وضعي Home و Away ومعرفة كيفية تفادي الإنذارات الخاطئة.

الإنذارات الخاطئة

"الإنذار الخاطئ" يقع عندما يقوم شخص او شيء بالتسبب في انطلاق الإنذار عن غير عمد مما يتسبب في انطلاق الصافرة ولكن دون وجود أي حدث طارئ. افضل طريقة للحيلولة دون انطلاق الإنذارات الخاطئة هو فهم السبب والحيلولة دون تكرار السبب.

نصيحة - لنصائح افضل استخدام لنظام Ring Alarm. استبدال بطاريات المستشعر. استخدام Alexa واكثر من ذلك قم بزيارة: ring.com/alarm-faq.

These activities may help prevent false alarms

- Provide everyone at your location who needs to use Ring Alarm with Shared or Guest User access.
- Make sure all Shared Users download the Ring app.
- Test your Exit and Entry Delays and make sure they give you enough time to leave and enter.
- Check that your Motion Detector coverage doesn't have any blind spots and doesn't face heat sources, like a fireplace or sunny window, at stairs, and that your pets can't get close to it by climbing on the furniture.
- Make sure your Contact Sensors and magnets are securely attached to doors and windows, and won't get bumped or broken.
- Save the Ring monitoring center phone number as a phone contact with a unique ringtone. Find your local number at ring.com/monitoring-service.

هذه الأفعال قد تساعد في الحد من انطلاق الإنذارات الخاطئة

- امنح حق الاستخدام كمستخدم مشترك او ضيف لكل من يتواجد في موقع استخدام Ring Alarm ويحتاج للقدرة على استخدامه.
- تأكد من ان كل مستخدم مشترك قد قام بتحميل تطبيق Ring
- اختبر ميزة Exit and Entry Delays او تأخير الدخول والخروج وتأكد من ان هذه الميزة تمنحك ما يكفي من الوقت للخروج والدخول.
- تأكد من ان تغطية مستشعر الحركة لا تتضمن أي نقاط عمياء او تقع في مواجهة مصادر حرارة مثل المدفأة او نافذة مشمسمة او في مواجهة سلالم او ان حيواناتك المنزلية لا يمكنها الاقتراب من المستشعر عن طريق تسليق الأثاث.
- تأكد من أن مستشعرات التلامس والمغناطيس مثبتة بصورة سليمة الى الأبواب والنوافذ وغير عرضة للارتطام او الكسر.
- احتفظ برقم هاتف مركز مراقبة Ring الخاص بك كجهة اتصال على هاتفك بنغمة هاتف مميزة وفريدة يسهل التعرف عليها. ستجد الرقم المحلي الخاص بهذه الخدمة عبر ring.com/monitoring-service



ring.com/help

UAE / الإمارات العربية المتحدة	80001 84084
Saudi Arabia / المملكة العربية السعودية	80081 47867
Kuwait / دولة الكويت	96522069085
South Africa / جنوب أفريقيا	+27 800993700
Worldwide / باقي أنحاء العالم	+1 310 929 7085

المزيد من المعلومات / More information

For a list of all customer support numbers, visit:
لقائمة بكافة ارقام خدمة العملاء قم بزيارة:

ring.com/callus

For the latest version of the Ring Alarm guide at:

لأحدث نسخة من دليل استخدام Ring Alarm قم بزيارة:

ring.com/alarm-manual

Find the Z-Wave technical information at:

للمعلومات التقنية الخاصة بشركة Z-Wave قم بزيارة:

ring.com/z-wave

ring

Ring

Singel 542, 1017 AZ Amsterdam, The Netherlands

سنجل ٥٤٢. ١٠١٧ أ ز أمستردام، هولندا

لمراجعة تغطية الضمان الخاصة بك قم بزيارة / To review your warranty coverage, visit
www.ring.com/warranty.

© 2021 Ring LLC or its affiliates.

Ring and all related marks are trademarks of Ring LLC or its affiliates.

© ٢٠٢١ حقوق الملكية الفكرية محفوظة لشركة Ring LLC او الشركات التابعة لها.

Ring وكل الشعارات المتصلة بها هي علامات تجارية مملوكة لشركة Ring LLC وكل الشركات التابعة لها.

