

Materiali per l'installazione inclusi

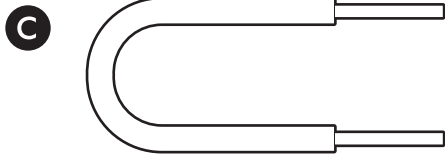

Strumenti richiesti

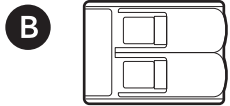
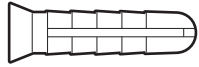
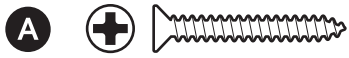
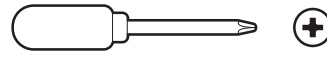

Cacciavite con punta a croce

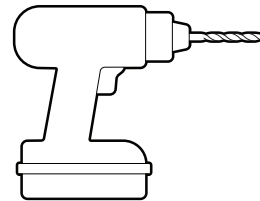

Trapano con una punta per muratura da 6 mm (opzionale)

1.

Rimuovere l'involucro protettivo.



2.

Scaricare l'app Ring.

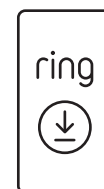

3.

Scansionare il codice QR sul dispositivo.

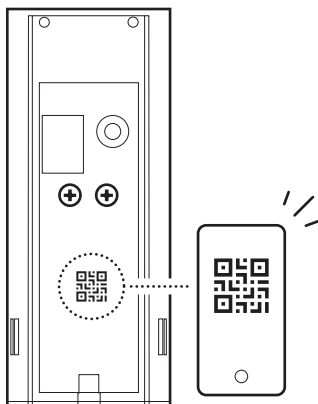

Installazione del videocitofono

1.

Interrompere l'alimentazione dal quadro elettrico.

NOTA: se non si è sicuri di quale interruttore disattivare, disattivare l'interruttore generale o contattare un elettricista.



ATTENZIONE!

Durante il processo di installazione si maneggiano cavi elettrici.

Se non si è a proprio agio o non si ha esperienza, consultare un elettricista certificato.

Non collegare il videocitofono Ring a un sistema di citofono con alimentazione DC.

AVVERTENZA!

Se la casa ha più campanelli, assicurarsi di escludere eventuali campanelli supplementari, collegando i fili collegati a Front e Trans insieme con un dado per cavo.

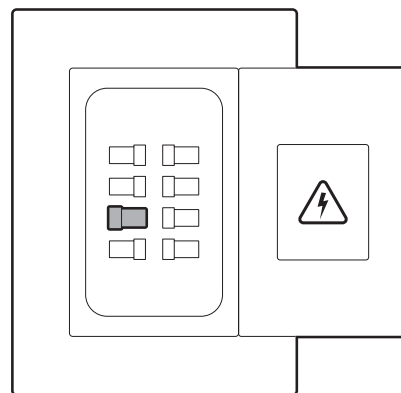

2.

Rimuovere il coperchio del campanello del videocitofono.

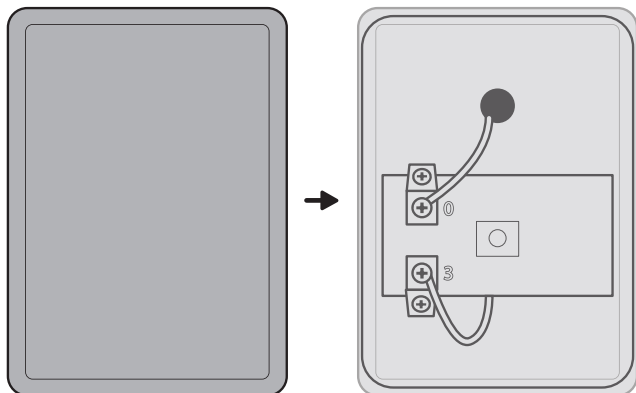

3.

Allentare la vite di fissaggio contrassegnata con "0" e scollegare il filo. Inserire il filo in un connettore Wago.

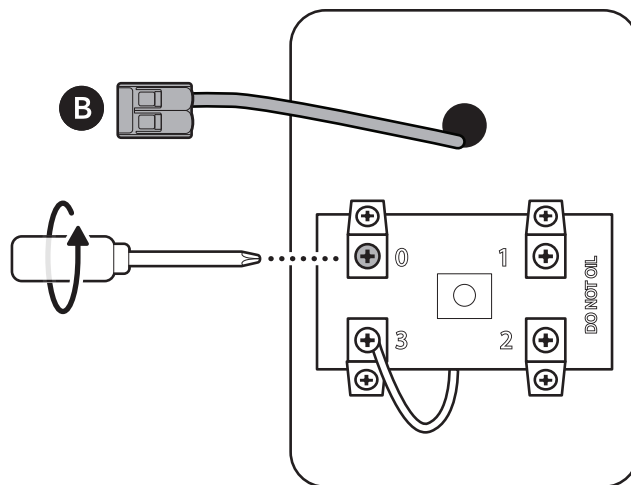

4.

Allentare la vite di fissaggio contrassegnata con "2" o "3" e scollegare il filo. Inserire il filo nell'altro connettore Wago.

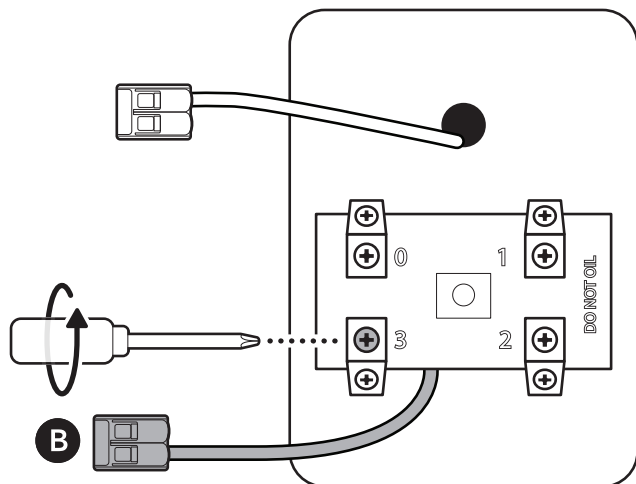

5.

Collegare tra loro i connettori Wago utilizzando il filo di bypass.

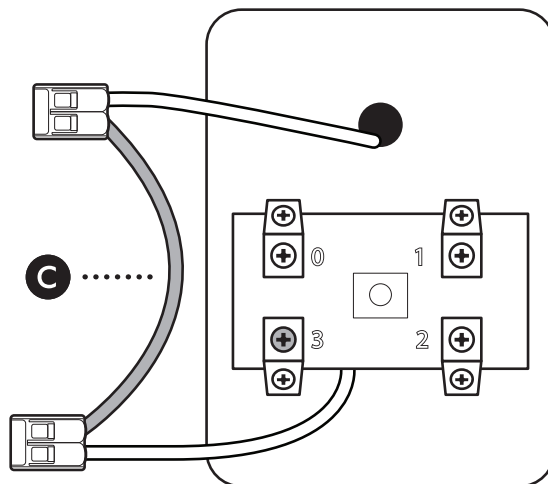

6.

Individuare il campanello esistente e rimuoverlo.

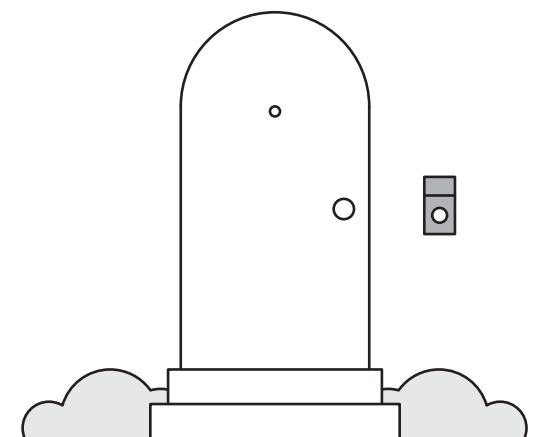

7.

Usare la staffa per il montaggio come guida per contrassegnare i fori delle viti sulla parete.

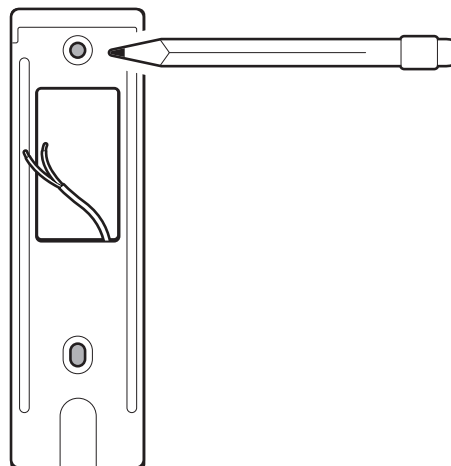

8.

Installare la staffa per il montaggio direttamente sopra il cablaggio del videocitofono con le viti incluse.

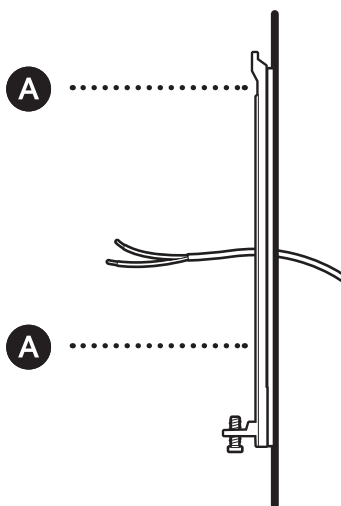

Nota: su stucco, mattoni o cemento, usare una punta per muratura da 1/4 in (6 mm) per praticare i fori per i tasselli inclusi.

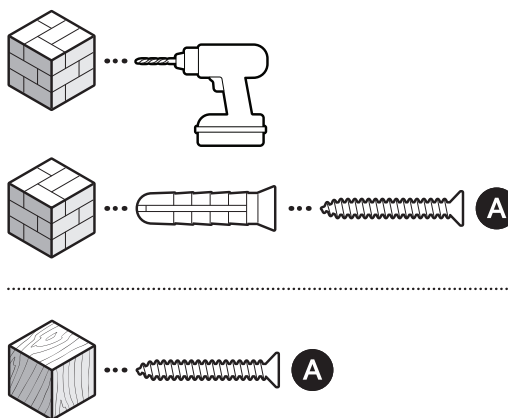

9.

Collegare il cablaggio ai morsetti dei fili del videocitofono.

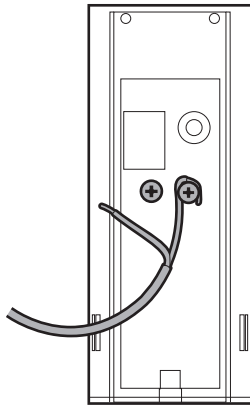

10.

Montare il videocitofono agganciandolo alla staffa.

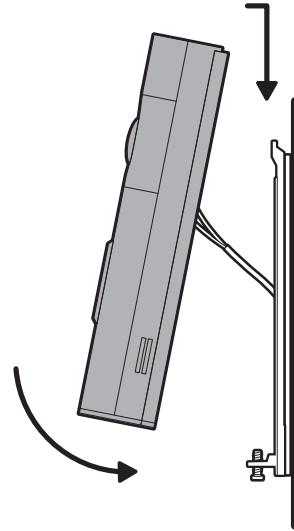

11.

Serrare la vite di sicurezza.

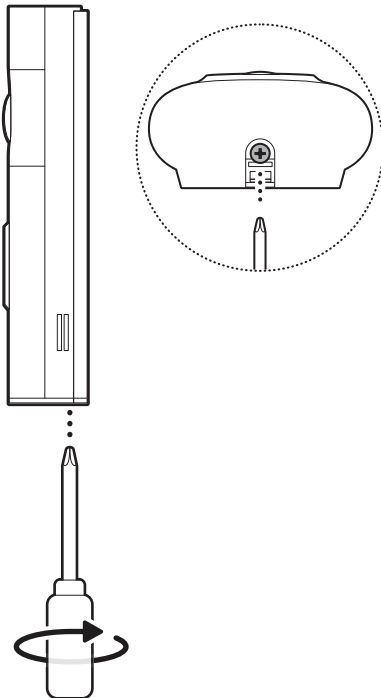

12.

Ripristinare la corrente sul quadro elettrico.

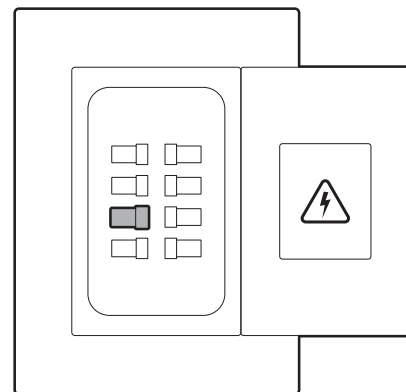

 ring.com/contact

 ring.com/help

Ring LLC 12515 Cerise Ave, Hawthorne, CA, 90250 USA

Ring LLC / Amazon EU S.à.r.l., 38 Avenue John F. Kennedy, L-1855 Luxembourg / Amazon UK, 1 Principal Place, Worship Street, London, EC2A 2FA, United Kingdom

©2026 Ring LLC or its affiliates. Ring and all related marks are trademarks of Ring LLC or its affiliates.
