

ring



Stick Up Cam Elite

1. Konfigurer dit Stick Up Cam Elite i Ring-appen.

## Hent Ring-appen.

Appen guider dig igennem opsætning og konfiguration af dit Stick Up Cam Elite.

Søg efter "Ring" i en af appbutikkerne nedenfor, eller gå til [ring.com/app](http://ring.com/app)



## Find adgangskoden til dit wi-fi frem.

Den skal du bruge til at opsætte dit Stick Up Cam. Skriv den nedenfor, så du har den klar, når du skal bruge den:

Adgangskoden til dit wi-fi 

## Lad os klargøre dit Stick Up Cam .

Tag først det nederste låg af.

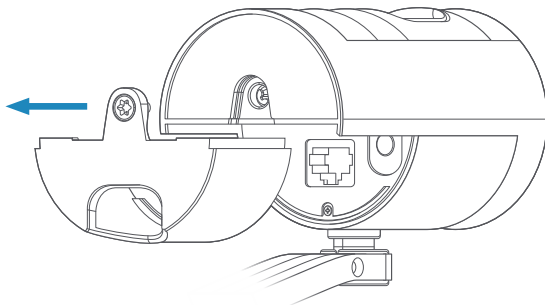

**Sæt ikke låget på igen, før opsætningen er fuldført!**

## Oplad dit Stick Up Cam.

Du kan oplade et Stick Up Cam på en af to måder: Slut den til en fatning (med USB) eller oplad den med den medfølgende Ring PoE Adapter, som oplader gennem Ethernet. Hvis du installerer Stick Up Cam indendørs, kan du benytte begge former for strømforsyning.

Til udendørs brug, skal du benytte PoE Adapteren.

# Sådan lader du Stick Up Cam op med USB:

(Kun til indendørs brug)

Før det medfølgende USB-kabel gennem hullet i låget, og slut det til dit Stick Up Cam.

Tilslut herefter kablet til den medfølgende USB-strømforsyning, og slut strømforsyningen til en stikkontakt.

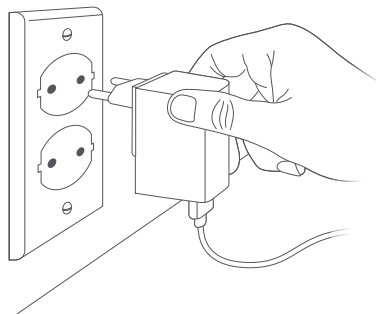
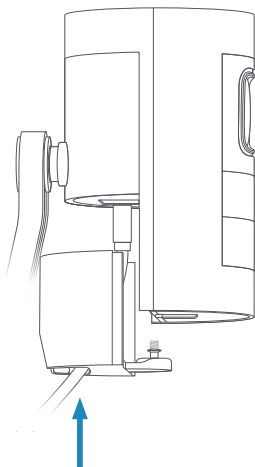

# Sådan lader du Stick up Cam med PoE-adapteren

(Til indendørs eller udendørs brug)

Før et Ethernet-kabel gennem hullet i det nederste låg, og slut det til dit Stick Up Cam. Tilslut derefter den medfølgende PoE-adapter ved at følge dette diagram.

**i** Til udendørs brug skal du montere PoE-adapteren indendørs og derefter føre et Ethernet-kabel udendørs til dit Stick Up Cam.

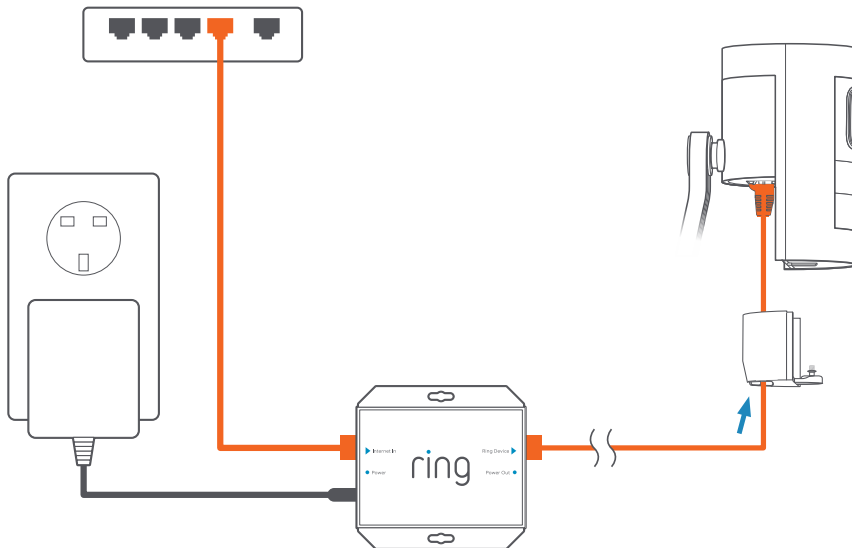

## Konfigurer dit Stick Up Cam i Ring-appen.

Vælg **Set Up Device (Konfigurerenhed)** i Ring-appen.

Når du bliver bedt om det, skal du vælge **Security Cams (Sikkerhedskameraer)** og følge instruktionerne i appen.

### Prøv en gang!

Efter opsætning skal du trykke på knappen **Live View (Livevideo)** i Ring-appen for at se livevideo fra dit Stick Up Cam.

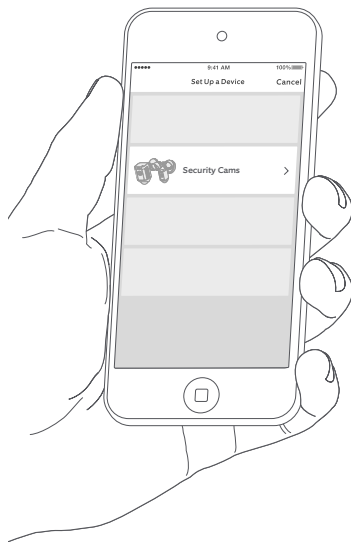

## Blinker det blå lys?

Hvis lyset på forsiden af dit Stick Up Cam blinker efter opsætningen, er det ved at opdatere sin software.

Tag ikke stikket ud af dit Stick Up Cam, mens lampen blinker!

## 2. Opsæt dit Stick Up Cam Elite.

### Vælg en placering.

Stick Up Cam kan placeres næsten hvor som helst, både indendørs og udendørs. Det kan placeres enten på en vandret overflade såsom et bord eller en hylde, eller den kan monteres på en væg eller et loft.

Vælg en placering, hvor kameraet kan give det udsyn, som du ønsker, og er inden for rækkevidde af en stikkontakt eller en Ethernet-port med PoE.



**Bord eller hylde**



**Monteret på en væg**



**Monteret på et loft**



# Sådan bruger du et Stick Up Cam på et bord eller en hylde:



Sørg for, at alle tilsluttede kabler løber gennem hullet i det nederste låg. Påsæt derefter låget på dit Stick Up Cam. Fastgør låget med skruen ved hjælp af stjerneskruetrækkeren.

Sæt derefter Stick Up Cam i den ønskede position. Dit Stick Up Cam er nu klart til at beskytte dig.

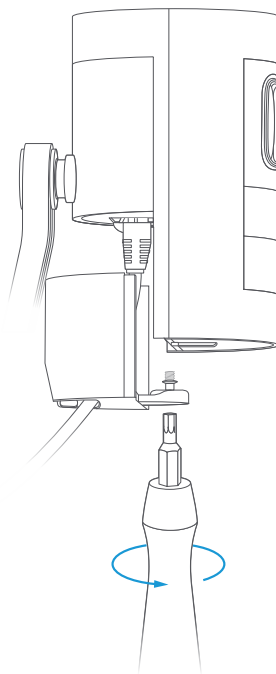

# Sådan monterer du Stick Up Cam på en væg:



## Fjern plastikcoveret og gummiklodsens fra basen.

Coveret skal sættes på igen, når du har monteret dit Stick Up Cam.

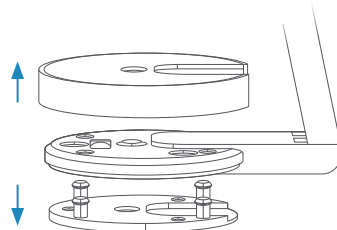

## Drej basen mod bagsiden.

Bunden af stativet er hængslet. Drej basen nedad og bag dit Stick Up Cam, før du monterer det på væggen.

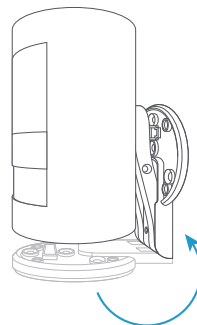
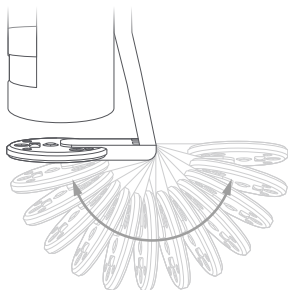

## Skub gummiklodsens tilbage i basen.

Gummiklodsens skal placeres mellem væggen og basen på dit Stick Up Cam.

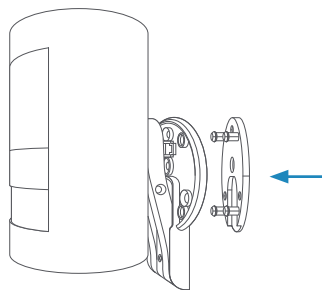

## Skru skruerne i.

Hold den runde del af basen op imod din væg med gummisiden nedad. Brug det indbyggede vaterpas til at sikre, at det hænger lige. Fastgør det derefter med de medfølgende skruer.

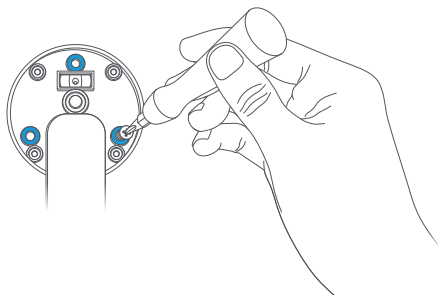

# Sådan monterer du Stick Up Cam på en væg:



## Fjern plastikcoveret fra basen.

Coveret skal sættes på igen, når du har monteret Stick Up Cam.

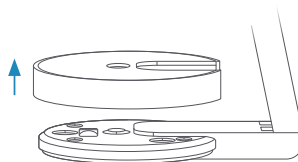

## Drej stativet over kameraet:

Hele stativet kan rotere på sin akse. Drej stativet 180 grader, så basen er placeret over dit Stick Up Cam før montering på loftet.

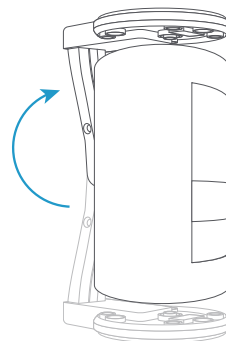
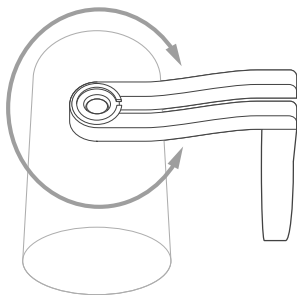

## Skru skruerne i.

Hold den runde del af basen op imod dit loft med gummisiden nedad. Fastgør den derefter med de medfølgende skruer.

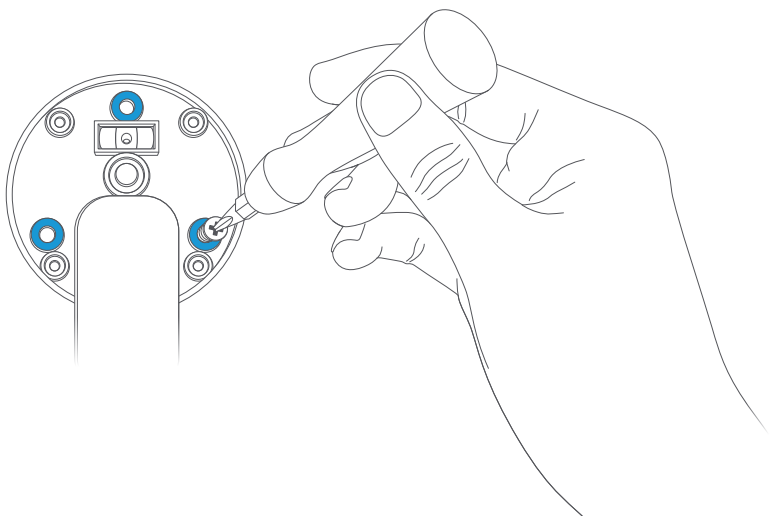

De sidste skridt til montering på væggen eller loftet:



## Luk den.

Sørg for, at alle tilsluttede kabler er ført igennem hullet i det nederste låg. Sæt derefter låget på plads på dit Stick Up Cam.

Skub derefter låget på plads på dit Stick Up Cam. Fastgør det med skruen ved hjælp af stjerneskruetrækkeren.

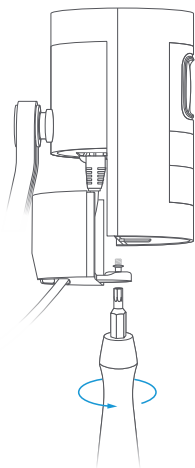

## Sæt låget tilbage på basen.

Fastgør det derefter med den medfølgende sikkerhedsskrue ved hjælp af stjerneskruetrækkeren.

Nu er dit Stick Up Cam installeret og klar til at beskytte dig.

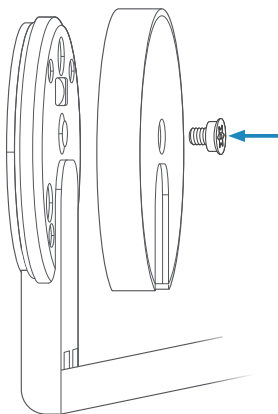



 +800 87 00 97 81

---

 +44 1727 26 3045

---

 +800 87 00 9781

---

 +800 87 00 9781

---

 +1 310 929 7085

---

 +61 1 300 205 983

---

 +64 9 887 9871

---

 +52 55 8526 5445

---

 +54 11 5031 9543

---

 +57 1 381 9843

---

 +56 22 405 3059

---

 +507 833 6750

---

Find en liste over alle vores numre til kundesupport på: [ring.com/callus](http://ring.com/callus).  
Hvis du ønsker at gennemgå garantien, kan du gå til [www.ring.com/warranty](http://www.ring.com/warranty).  
Patenter: [www.ring.com/patents](http://www.ring.com/patents).

© 2019 Ring LLC eller dets datterselskaber.

RING, ALWAYS HOME og alle relaterede logoer er varemærker tilhørende Ring LLC eller dets datterselskaber.

Senest opdateret: 17/10/18