

Setup Guide

Guide de configuration

Guía de configuración

Stick Up Cam | Battery

ring



Quick Start

Démarrage rapide

Inicio rápido

1. **Open the Ring app and select Set Up a Device. / Ouvrez l'application Ring et sélectionnez Configurer l'appareil. / Abre la aplicación Ring y Selecciona "Configurar un dispositivo".**

Then follow the in-app instructions. /
Ensuite, suivez les instructions de
l'application. / Luego, sigue las
instrucciones de la aplicación.

2. **Scan this code. / Balayez ce code. / Escanea este código.**

This identifies your Ring device to
make setup fast and easy. / Il est unique
à votre appareil Ring et permet de
faciliter et d'accélérer sa configuration. /
Esto identifica tu dispositivo Ring para
que la configuración sea rápida y fácil.



Set your sights on home.

At Ring, we invent products that help make neighbors (our customers) feel safer. We created Stick Up Cam to keep you in the know when you're away. With a wireless design, this camera goes anywhere you want, so you stay connected to home—inside and out.



Jamie Siminoff

Founder and Chief Inventor

j@ring.com

Download the Ring App.

The Ring App walks you through setting up and managing your Ring Cam.

Search for “Ring” in one of the app stores below, or visit ring.com/app



Charge the provided battery.

First, fully charge the battery by plugging it into a USB power source using the provided orange cable.

The battery is fully charged when just one LED is lit.

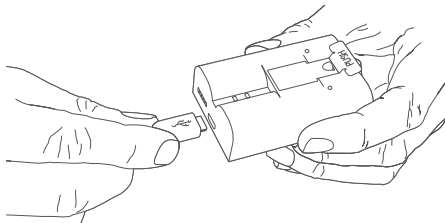

 = Charging  = Charged

Remove the battery cover.

Twist the battery cover counterclockwise to unlock, then remove it from your Stick Up Cam.

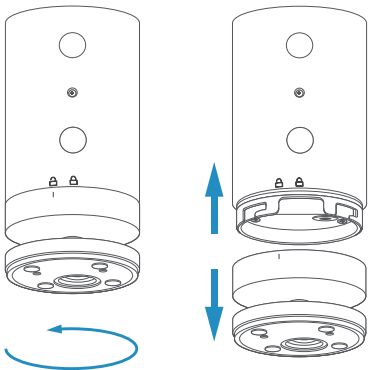

Insert the battery.

Insert the charged battery into the bottom of your Stick Up Cam until it clicks into place. Now place the battery cover back onto your Stick Up Cam.

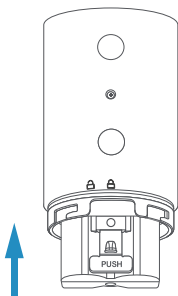

Set up your Stick Up Cam in the Ring app.

In the Ring app, select **Set Up a Device**. When prompted, select **Security Cams** and follow the in-app instructions.

Try it out!

After setup, tap the Live View button in the Ring app to see live video from your Stick Up Cam.

Blue light flashing?

If the light on the front of your Stick Up Cam is flashing after setup, it's updating its software. Do not remove the battery from your Stick Up Cam while the light is flashing!

Choose a location.

Stick Up Cam is happy just about anywhere, indoors or out. It comes ready to sit on a flat surface like a table or shelf, but can also be mounted to a wall. Choose a spot where it can provide the view you want.



Table or shelf



Mounted on a wall

Wanna mount to a ceiling?

Mount to a ceiling with the Ring Stick Up Cam Mount (sold separately).

How to use Stick Up Cam on a table or shelf:

Insert the charged battery, then place it at your chosen location. Your Stick Up Cam is now ready to protect you. Once you're done, check out the live video in the Ring app to make sure you have the view you want.

If you'd like a downward camera angle...

Swivel the base around so that the long side faces the front, then tilt your Stick Up Cam so it points downward.

1

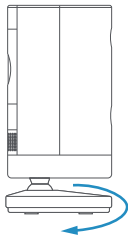

2

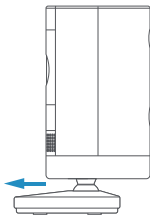

3

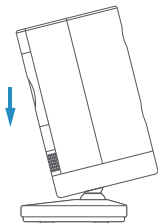

Install the security screws (optional).

Your Stick Up Cam comes with two optional security screw locations.

One secures the battery compartment, and the other secures the mounting bracket to the base. To use them, open the battery compartment and/or remove the mounting plug bracket, then pop out the rubber plug(s).

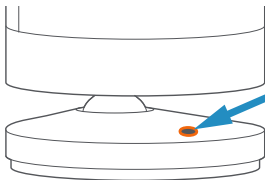
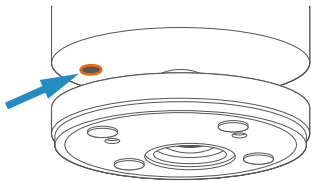

1

Swivel the base so the long side faces the front.



2

Insert and drive the security screw into the base screw location with a standard Phillips-head screwdriver (not included).

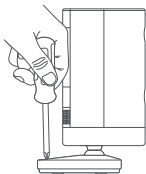

3

Turn your Stick Up Cam over to access the battery compartment screw hole, and drive the second security screw.

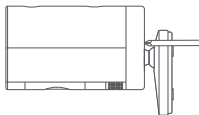

How to install Stick Up Cam on a wall:

Remove the base. Unscrew it using a standard Phillips-head screwdriver (not included).

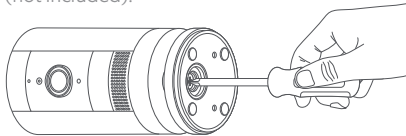

Re-attach the base. Screw it into the back of your Stick Up Cam with the “UP” arrow on the bracket pointing upward.

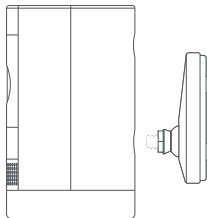

Remove the mounting bracket. Slide it down to remove it from the base.

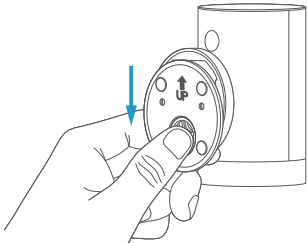

Drive the screws. Hold the bracket against your wall, making sure the "UP" arrow is pointing upward, and mount it with the included screws.

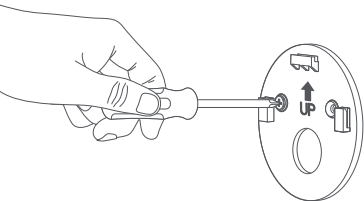

Mount your cam. Guide the grooves in the base onto the hooks on the bracket. Slide Stick Up Cam down to secure it to the wall.

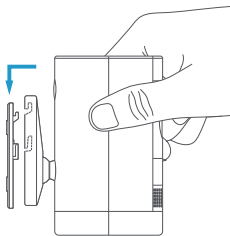

Check it out! Now rotate it to your desired angle, and check out the live video in the Ring app to make sure you have the view you want.

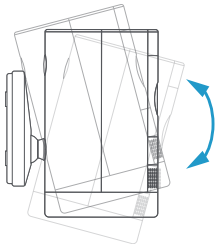

Install the security screws (optional).

Your Stick Up Cam comes with two optional security screw locations.

One secures the mounting bracket to the base, and the other secures the battery compartment.

To access them after you've mounted your Stick Up Cam, rotate it to either side.

To install the base screw...

First, slide your Stick Up Cam off of the mounting bracket.

Pop the rubber plug out of the base, then place Stick Up Cam back on the bracket.

Secure with one of the provided screws.

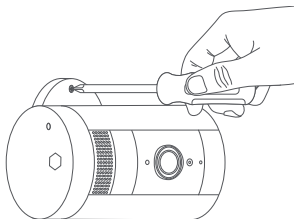

To install the battery compartment screw...

Remove the battery compartment, pop out the rubber plug, then replace the battery compartment on your Stick Up Cam.

Secure with one of the provided screws.

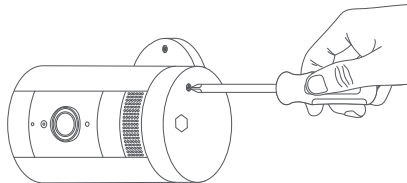

Free Ring Protect Plan for 30 days.

Your new device comes with a free, 30-day trial of **Ring Protect**. This comprehensive subscription service lets you review, save, and share your video and photo history anytime so you never miss a moment.*

To continue using Ring Protect after your free trial ends, visit ring.com/protect-plans to compare plans and pricing.

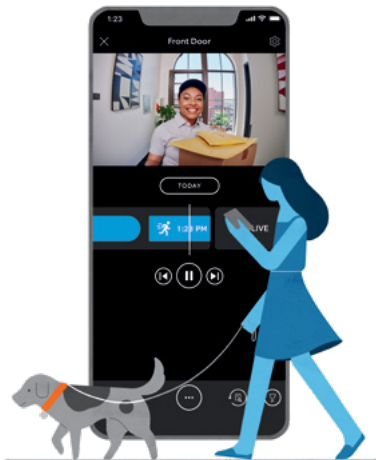

**Your free trial isn't applicable for locations with an existing Ring Protect subscription. See ring.com/protect-plans to learn more about your plan's retention period.*

Surveillez votre maison.

Chez Ring, nous inventons des produits qui aident nos voisins (nos clients) à se sentir plus en sécurité. Nous avons créé la Stick Up Cam pour que vous puissiez vérifier ce qui se passe chez vous en votre absence. Grâce à sa conception sans fil, cette caméra peut être emportée partout, ce qui vous permet de rester connecté à votre maison, à l'intérieur comme à l'extérieur.



Jamie Siminoff

Fondateur et inventeur en chef
j@ring.com

Téléchargez l'application Ring.

L'application Ring vous guidera lors de la configuration et la gestion de votre sonnette caméra Ring.

Recherchez « Ring » dans l'une des boutiques d'applications ci-dessous ou visitez ring.com/app



Chargez la batterie fournie.

D'abord, chargez complètement la batterie en la branchant dans une source d'alimentation USB à l'aide du câble orange fourni.

La batterie est entièrement chargée lorsqu'un seul voyant DEL est allumé.

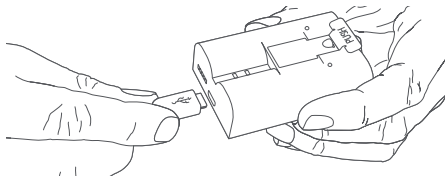

 = En train d'être chargée  = Chargée

Retirez le couvercle du compartiment de la batterie.

Tournez le couvercle du compartiment de la batterie dans le sens inverse des aiguilles d'une montre pour le déverrouiller, puis retirez-le de votre Stick Up Cam.

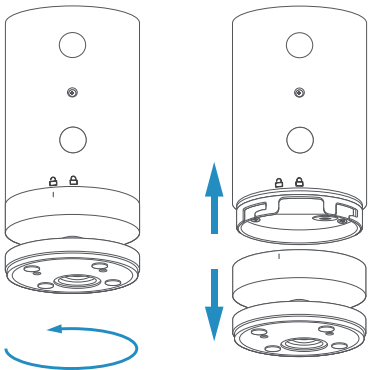

Insérez la batterie.

Insérez la batterie chargée dans le bas de votre Stick Up Cam jusqu'à ce qu'elle s'enclenche. Remplacez maintenant le couvercle du compartiment de la batterie sur votre Stick Up Cam.

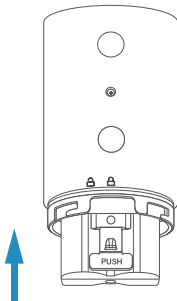

Configurez votre Stick Up Cam dans l'application Ring.

Dans l'application Ring, sélectionnez **Configurer un appareil**. Lorsque vous y êtes invité, sélectionnez **Caméras de surveillance** et suivez les instructions de l'application.

Essayez-la!

Après la configuration, appuyez sur le bouton Vue en direct dans l'application Ring pour voir la vidéo en direct de votre Stick Up Cam.

Le voyant bleu clignote?

Lorsque le voyant à l'avant de votre Stick Up Cam clignote après la configuration, l'appareil met à jour son logiciel. Ne retirez pas la batterie de votre Stick Up Cam pendant que le voyant clignote!

Choisissez un emplacement.

La Stick Up Cam peut être installée presque partout, à l'intérieur comme à l'extérieur. Elle peut être posée sur une surface plane comme une table ou une tablette et peut aussi être fixée au mur. Choisissez un endroit où elle vous donne la vue recherchée.



Table ou tablette



Fixée à un mur

Vous aimeriez la fixer au plafond?

Fixez-la au plafond avec le support Ring Stick Up Cam (vendu séparément).

Comment utiliser la Stick Up Cam sur une table ou une tablette?

Insérez la batterie chargée, puis placez-la à l'emplacement choisi. Votre Stick Up Cam est maintenant prête à vous protéger. Une fois que vous avez terminé, regardez la vidéo en direct dans l'application Ring pour vous assurer d'avoir la vue que vous voulez.

Si vous préférez un angle de caméra vers le bas...

Faites pivoter la base de façon à ce que le côté long soit orienté vers l'avant, puis inclinez votre Stick Up Cam de façon à ce qu'elle pointe vers le bas.

1

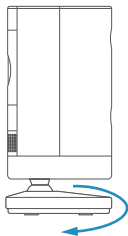

2

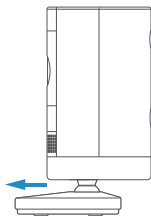

3

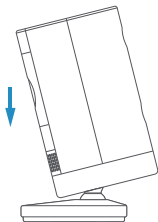

Installez les vis de sécurité (le cas échéant).

Votre Stick Up Cam est livrée avec deux emplacements de vis de sécurité en option.

L'un fixe le compartiment de la batterie, tandis que l'autre fixe le support de montage à la base. Pour les utiliser, ouvrez le compartiment de la batterie et/ou retirez le support de montage, puis enlevez le(s) bouchon(s) en caoutchouc.

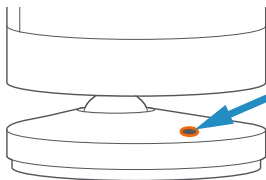
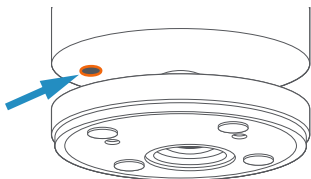

- 1 Faites pivoter la base de sorte que le côté long soit orienté vers l'avant.



- 2 Insérez et vissez la vis de sécurité dans l'emplacement de la vis de la base à l'aide d'un tournevis cruciforme standard (non inclus).

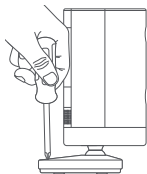

- 3 Retournez votre Stick Up Cam pour accéder au trou de vis du compartiment de la batterie, puis vissez la deuxième vis de sécurité.

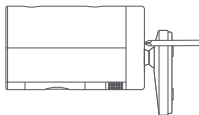

Comment installer la Stick Up Cam sur un mur?

Retirez la base. Dévissez-la à l'aide d'un tournevis cruciforme standard (non inclus).

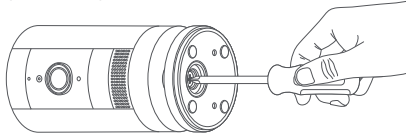

Remettez la base en place. Vissez-la à l'arrière de votre Stick Up Cam avec la flèche vers le HAUT sur le support pointant vers le haut.

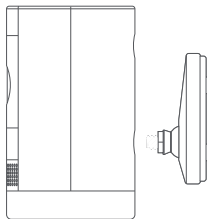

Retirez le support de montage. Faites-le glisser vers le bas pour le retirer de la base.

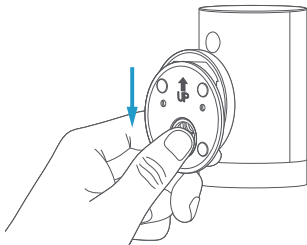

Vissez les vis. Tenez le support contre votre mur en vous assurant que la flèche vers le HAUT pointe vers le haut et fixez-la à l'aide des vis incluses.

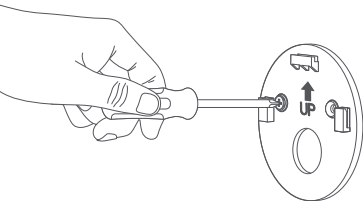

Installez votre caméra. Orientez les rainures de la base vers les crochets du support. Glissez la Stick Up Cam vers le bas pour la fixer au mur.

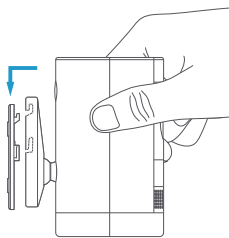

Vérifiez le résultat! Maintenant, faites-la pivoter selon l'angle souhaité et regardez ensuite la vidéo en direct dans l'application Ring pour vous assurer d'avoir la vue que vous voulez.

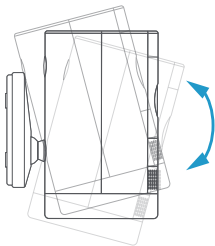

Installez les vis de sécurité (le cas échéant).

Votre Stick Up Cam est livrée avec deux emplacements de vis de sécurité en option.

L'un fixe le support de montage à la base, tandis que l'autre fixe le compartiment de la batterie.

Pour y accéder après avoir fixé votre Stick Up Cam, faites-la pivoter d'un côté ou de l'autre.

Pour installer la vis de la base...

D'abord, faites glisser votre Stick Up Cam hors du support de montage.

Enlevez le bouchon en caoutchouc de la base, puis replacez le Stick Up Cam sur le support.

Fixez-la à l'aide de l'une des vis fournies.

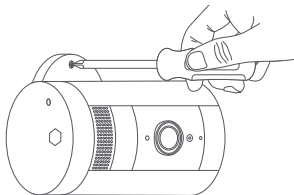

Pour installer la vis du compartiment de la batterie...

Retirez le compartiment de la batterie, enlevez le bouchon en caoutchouc, puis replacez le compartiment de la batterie sur votre Stick Up Cam.

Vissez à l'aide de l'une des vis fournies.

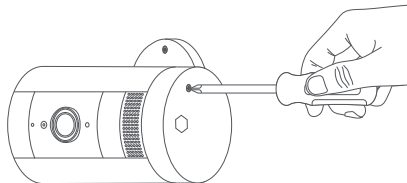

Plan de protection Ring Protect gratuit pendant 30 jours.

Votre nouvel appareil vous est livré avec un essai gratuit de 30 jours de **Ring Protect**. Ce service d'abonnement complet vous permet de consulter, d'enregistrer et de partager votre historique de vidéos et de photos à tout moment pour ne plus jamais rater un seul instant*.

Pour continuer à utiliser Ring Protect après la fin de votre essai gratuit, visitez le site ring.com/canada-protect-plans pour comparer les plans et les prix.



** Votre essai gratuit ne s'applique pas aux emplacements ayant déjà un abonnement à Ring Protect existant. Veuillez consulter le site ring.com/canada-protect-plans pour en savoir plus sur la période de maintien de votre plan.*

Ponga su atención en casa.

En Ring, inventamos productos que ayudan a que los usuarios (nuestros clientes) se sientan más seguros. Creamos la cámara Stick Up Cam para mantenerlo informado cuando está fuera de casa. Con un diseño inalámbrico, esta cámara va a cualquier lugar que desee, para que mantenga conectada su casa, por dentro y por fuera.



Jamie Siminoff

Fundador e inventor jefe

j@ring.com

Descargue la app de Ring.

La app de Ring lo guiará a través de la configuración y administración de su Ring Cam.

Busque “Ring” en una de las tiendas de aplicaciones a continuación o visite ring.com/app



Cargue la batería proporcionada.

En primer lugar, cargue completamente la batería conectándola a una fuente de corriente USB con el cable naranja proporcionado.

La batería está completamente cargada cuando solo se enciende un LED.

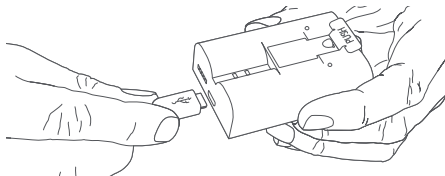

 = Cargando

 = Cargada

Quite la cubierta de la batería.

Gire la cubierta de la batería en sentido contrario a las agujas del reloj para desbloquearla y retírela de su Stick Up Cam.

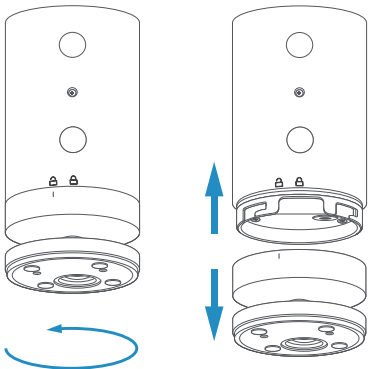

Inserte la batería.

Inserte la batería cargada en la parte inferior de la Stick Up Cam hasta que encaje en su lugar. Ahora vuelva a colocar la cubierta de la batería en la Stick Up Cam.

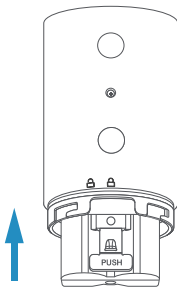

Configure su Stick Up Cam en la app de Ring.

En la app de Ring, seleccione **Set Up Device** (Configurar dispositivo). Cuando se le solicite, seleccione **Security Cams** (cámaras de seguridad) y siga las instrucciones de la aplicación.

¡Pruébelo!

Después de la configuración, toque el botón Live View (Video en vivo) en la app de Ring para ver el video en vivo desde su Stick Up Cam.

¿La luz azul parpadea?

Si la luz en la parte delantera de la Stick Up Cam parpadea después de la configuración, actualice su software. No quite la batería de la Stick Up Cam mientras la luz parpadea.

Elija una ubicación.

La Stick Up Cam se acomoda en cualquier lugar, en áreas interiores o exteriores. Viene preparada para que se instale sobre una superficie plana como una mesa o un estante, pero también puede se puede montar en una pared. Elija un lugar donde pueda proporcionar la vista que desee.



Mesa o estante



Montada en una pared

¿Quiere montarla en el techo?

Móntela en un techo con el adaptador de Ring Stick Up Cam (se vende por separado).

Cómo utilizar Stick Up Cam en una mesa o estante:

Inserte la batería cargada y, a continuación, colóquela en la ubicación elegida. Su Stick Up Cam ya está lista para protegerlo. Una vez que haya terminado, revise el video en vivo en la app de Ring para asegurarse de que tiene la vista que desea.

Si desea un ángulo de cámara descendente...

Gire la base de modo que el lado largo quede orientado hacia el frente y, luego, incline la Stick Up Cam para que apunte hacia abajo.

1

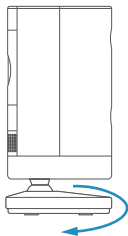

2

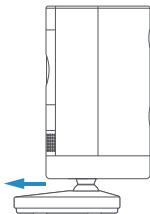

3

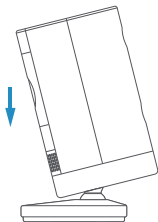

Instale los tornillos de seguridad (opcional).

Su Stick Up Cam viene con dos ubicaciones de tornillos de seguridad opcionales.

Uno fija el compartimiento de la batería y el otro fija el soporte de montaje a la base. Para usarlos, abra el compartimiento de la batería o quite el soporte de montaje y, luego, retire los tapones de goma.

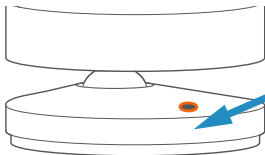
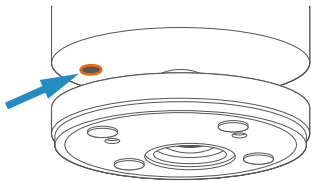

- 1 Gire la base de modo que el lado largo quede orientado hacia el frente.

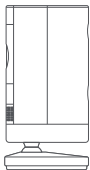

- 2 Inserte y coloque el tornillo de seguridad en la ubicación del tornillo de la base con un destornillador de cabeza Phillips estándar (no incluido).

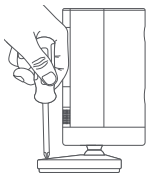

- 3 Gire la Stick Up Cam hacia arriba para acceder al orificio del tornillo del compartimiento de la batería y coloque el segundo tornillo de seguridad.

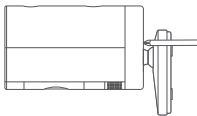

Cómo instalar la Stick Up Cam en una pared:

Quite la base. Destornille con un destornillador Phillips estándar (no incluido).

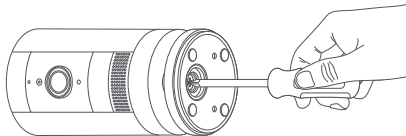

Vuelva a colocar la base. Atorníllela en la parte posterior de la Stick Up Cam con la flecha "UP" (ARRIBA) en el soporte apuntando hacia arriba.

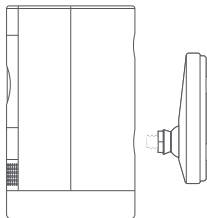

Quite el soporte de montaje. Deslícelo hacia abajo para quitarlo de la base.

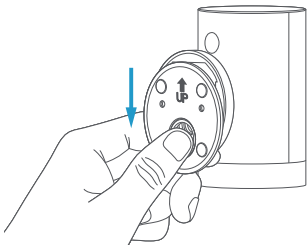

Introduzca los tornillos. Sostenga el soporte contra la pared asegurándose de que la flecha "UP" (ARRIBA) apunte hacia arriba y móntelo con los tornillos incluidos.

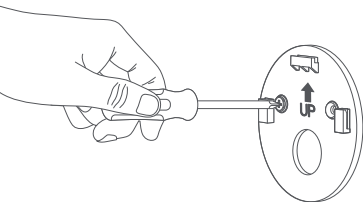

Monte la cámara. Coloque las ranuras de la base en los ganchos del soporte. Deslice la Stick Up Cam hacia abajo para asegurarla a la pared.

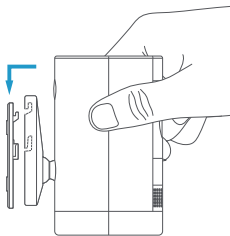

¡Compruébelo! Ahora, gírela hasta el ángulo deseado y revise el video en vivo en la app de Ring para asegurarse de que tiene la vista que desea.

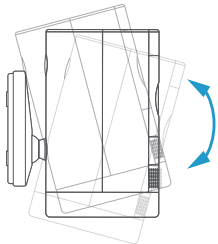

Instale los tornillos de seguridad (opcional).

Su Stick Up Cam viene con dos ubicaciones de tornillos de seguridad opcionales.

Uno fija el soporte de montaje a la base y el otro fija el compartimiento de la batería.

Para acceder a ellos después de montar la Stick Up Cam, gírela hacia cada lado.

Para instalar el tornillo de la base...

En primer lugar, deslice la Stick Up Cam para sacarla del soporte de montaje.

Saque el tapón de goma de la base y, a continuación, vuelva a colocar la Stick Up Cam en el soporte.

Asegúrela con uno de los tornillos proporcionados.

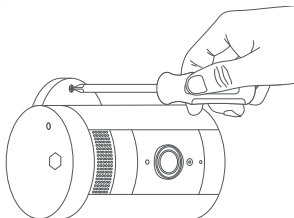

Para instalar el tornillo del compartimiento de la batería...

Retire el compartimiento de la batería, saque el tapón de goma y, a continuación, reemplace el compartimiento de la batería en la Stick Up Cam.

Asegúralo con uno de los tornillos incluidos.

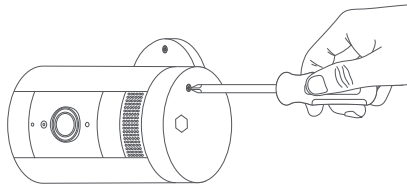

Plan de Ring Protect gratis por 30 días.

Tu nuevo dispositivo viene con una prueba gratuita de 30 días de **Ring Protect**. Este servicio de suscripción integral te permite revisar, guardar y compartir tu historial de video y fotos en cualquier momento para que no te pierda ningún evento.*

Visita ring.com/protect-plans para comparar planes y precios, y continuar utilizando Ring Protect después de que expire la prueba gratuita.

**La prueba gratuita no está disponible en domicilios con una suscripción de Ring Protect existente. Visita ring.com/protect-plans para obtener más información sobre el período de almacenamiento de tu plan.*





ring.com/help



ring.com/callus

For information on our warranty, theft protection, and Ring Protect Plans, visit ring.com/legal

Pour en savoir plus sur nos programmes de garantie et de protection contre le vol ainsi que sur Ring Protect, consultez ring.com/legal

Para obtener información sobre nuestra garantía, protección antirrobo y planes Ring Protect, visita ring.com/legal

© 2022 Ring LLC or its affiliates. Ring and all related marks are trademarks of Ring LLC or its affiliates.



22-004308-02

