

Hardware medfølger

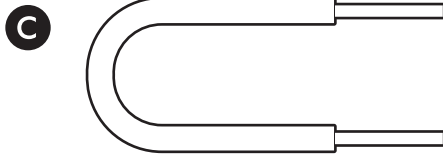

Nødvendigt værktøj

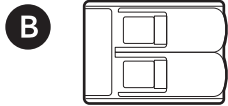
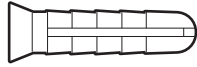
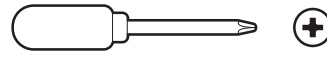

Stjerneskruetrækker

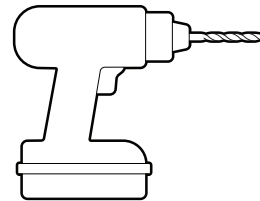

Bor med et 6 mm murborehoved (valgfrit)

1.

Fjern beskyttelsesfolien.



2.

Hent Ring-appen.



3.

Scan QR-koden på din enhed.

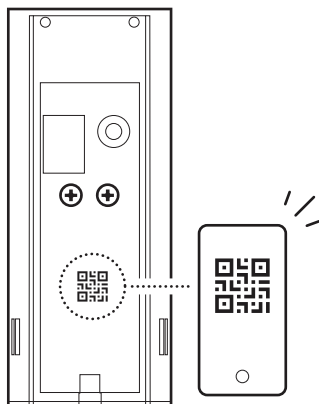

Montering af dørklokke

1.

Slå strømmen fra på afbryderen.

BEMÆRK: Hvis du er i tvivl om, hvilken afbryder du skal slå fra, så slå hovedafbryderen fra eller kontakt en elektriker.



FORSIGTIG!

Du arbejder med elektriske kabler under installationsprocessen.

Hvis du er utryg ved eller uerfaren i dette, skal du kontakte en autoriseret elektriker.

Hvis du er i tvivl om, hvilken afbryder du skal slå fra, så slå hovedafbryderen fra eller kontakt en elektriker.

ADVARSEL!

Hvis dit hjem har flere ringeenheder, skal du sikre dig, at eventuelle ekstra ringeenheder omgås ved at forbinde de kabler, der er tilsluttet Front og Trans, med en kabelmøtrik.

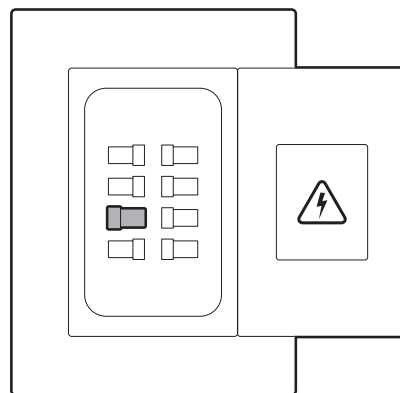

2.

Fjern dækslet til dørklokkesignalet.

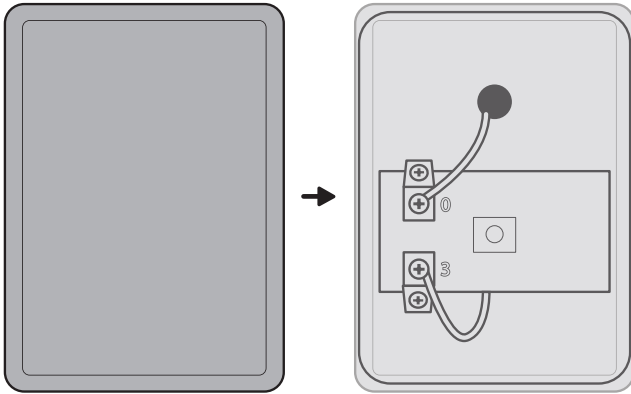

3.

Løsn terminalskruen mærket "0", og frakobl kablet. Indsæt kablet i et wago-stik.

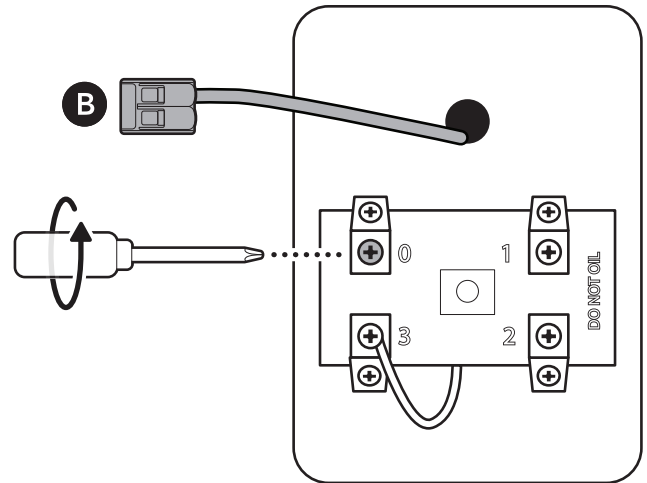

4.

Løsn terminalskruen mærket "2" eller "3", og frakobl kablet. Indsæt kablet i det andet wago-stik.

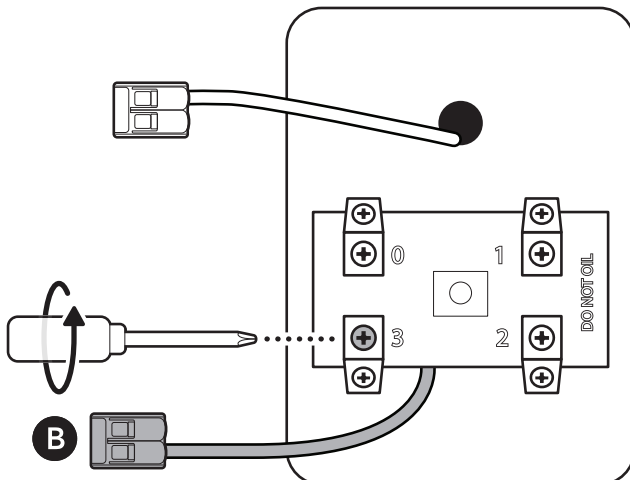

5.

Tilslut wago-stikkene sammen med bypass-kablet.

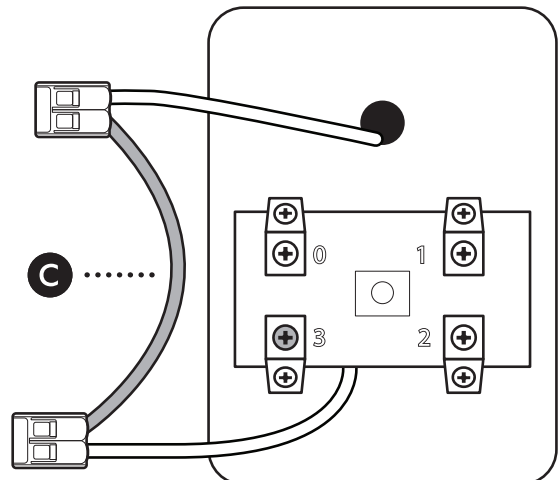

6.

Find din eksisterende dørklokke og fjern den.

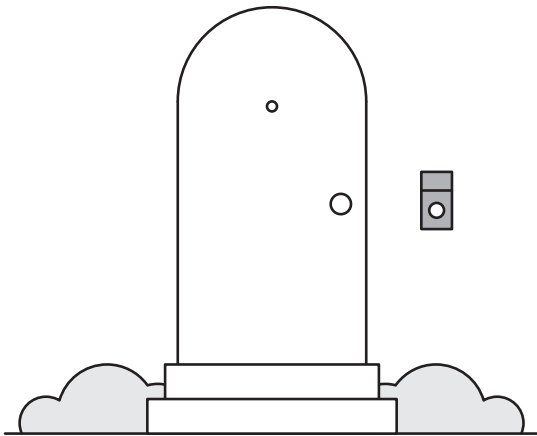

7.

Brug monteringsbeslaget som vejledning til at markere skruehuller på væggen.

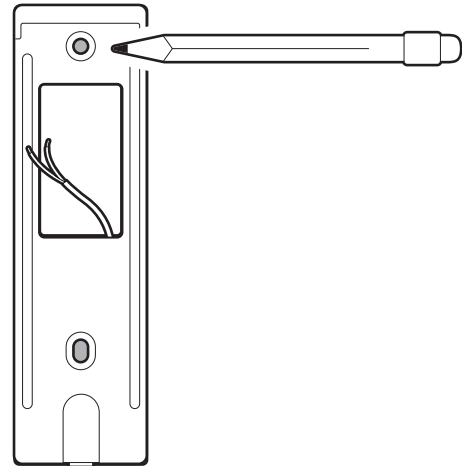

8.

Monter monteringsbeslaget direkte over dine dørklokkekabler med de skruer, der er inkluderet.

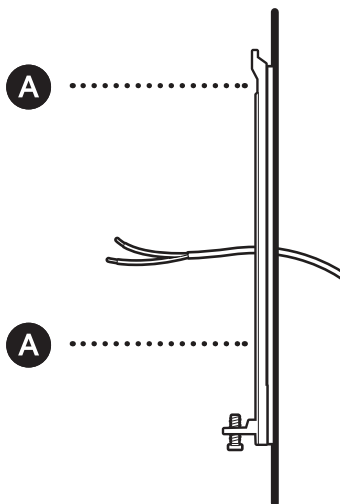

Bemærk: På stuk, mursten eller beton skal du bruge et 6 mm murbor til at bore huller til vægankrene, der er inkluderet.

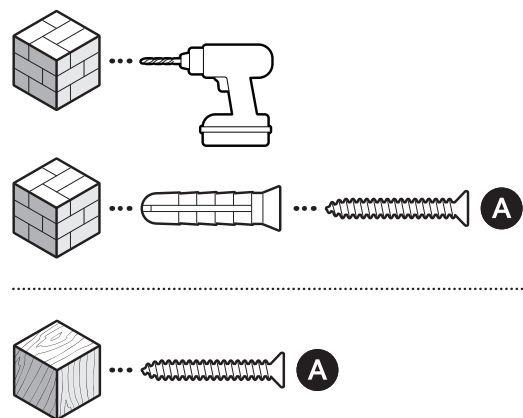

9.

Tilslut dørklokkens kabler til din dørklokkes kabelterminaler.

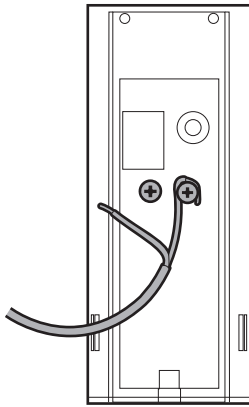

10.

Monter din dørklokke ved at hægte den på beslaget.

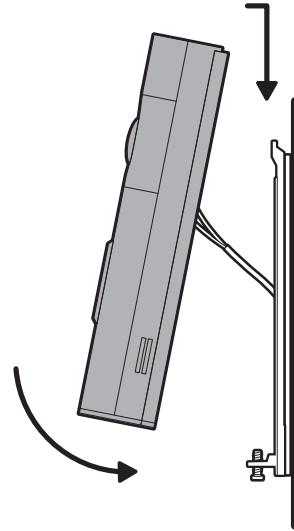

11.

Spænd sikkerhedsskruen.

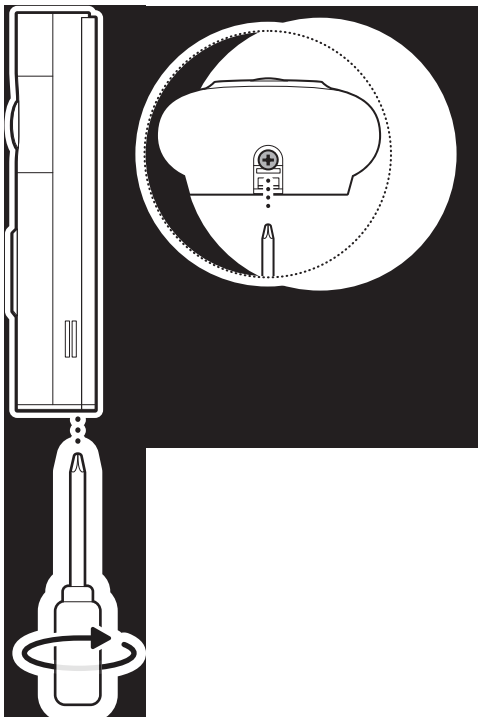

12.

Tænd for strømmen igen med afbryderen.

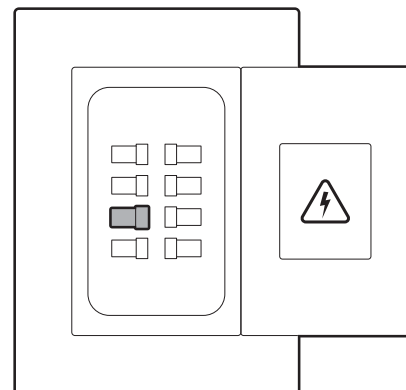

 ring.com/contact

 ring.com/help

Ring LLC 12515 Cerise Ave, Hawthorne, CA, 90250 USA

Ring LLC / Amazon EU S.à.r.l., 38 Avenue John F. Kennedy, L-1855 Luxembourg / Amazon UK, 1 Principal Place, Worship Street, London, EC2A 2FA, United Kingdom

©2026 Ring LLC or its affiliates. Ring and all related marks are trademarks of Ring LLC or its affiliates.
