

## Inbegrepen hardware

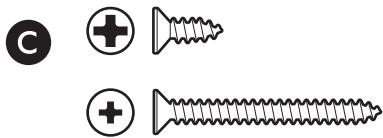

## Benodigd gereedschap

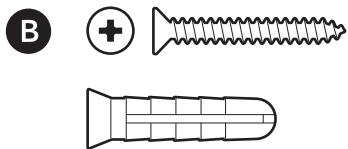
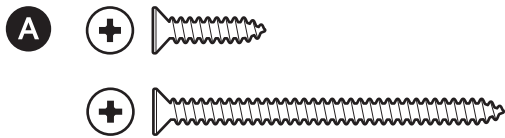
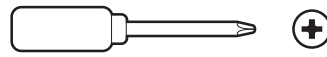

Kruiskopschroevendraaier

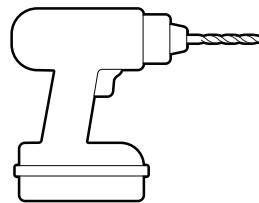

Boor met een steenboortje van 6 mm (optioneel)

1.

Raadpleeg de installatiehandleiding van de deurbel om de plaats van de installatie voor te bereiden.

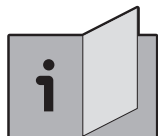

2.

Gebruik indien nodig de kantelmontagebeugel als richtlijn om de plaats van de schroeven op de muur te markeren.

**LET OP:** markeer beide bovenste of beide onderste gaten, afhankelijk van de gewenste installatielocatie.

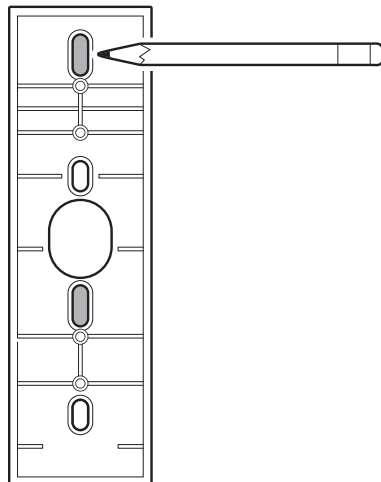

3.

Installeer de beugel over de deurbeldraden of aan de muur met de ingegrepen schroeven en zorg ervoor dat de beugel naar beneden is gericht.

**LET OP:** als je een wig- of hoekmontage installeert, ga dan naar stap 4.

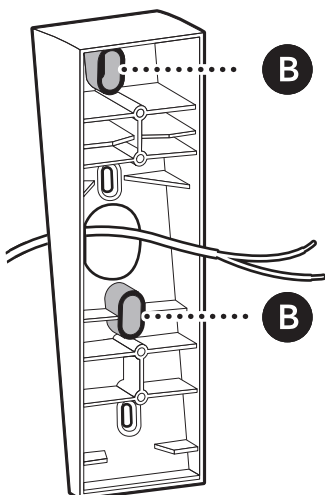

Bij muren van stucwerk, baksteen of beton gebruik je een steenboortje van 6 mm om de gaten voor de ingegrepen pluggen te boren.

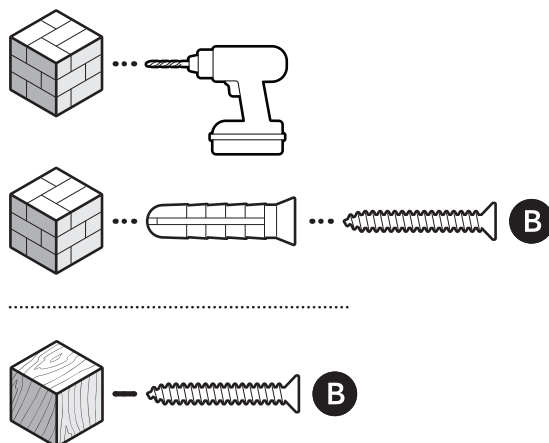

## 4.

Als je meerdere kantel- en hoekmontagebeugels installeert, steek je de inbegrepen schroeven door beide beugels om ze bij elkaar te houden.

**LET OP:** we raden aan om maximaal 2 wiggen en 2 hoekmontagebeugels te installeren om een optimaal gezichtsveld te behouden. Als je meer dan 2 accessoires van hetzelfde type installeert, kan het montageoppervlak het zicht van je deurbel blokkeren.

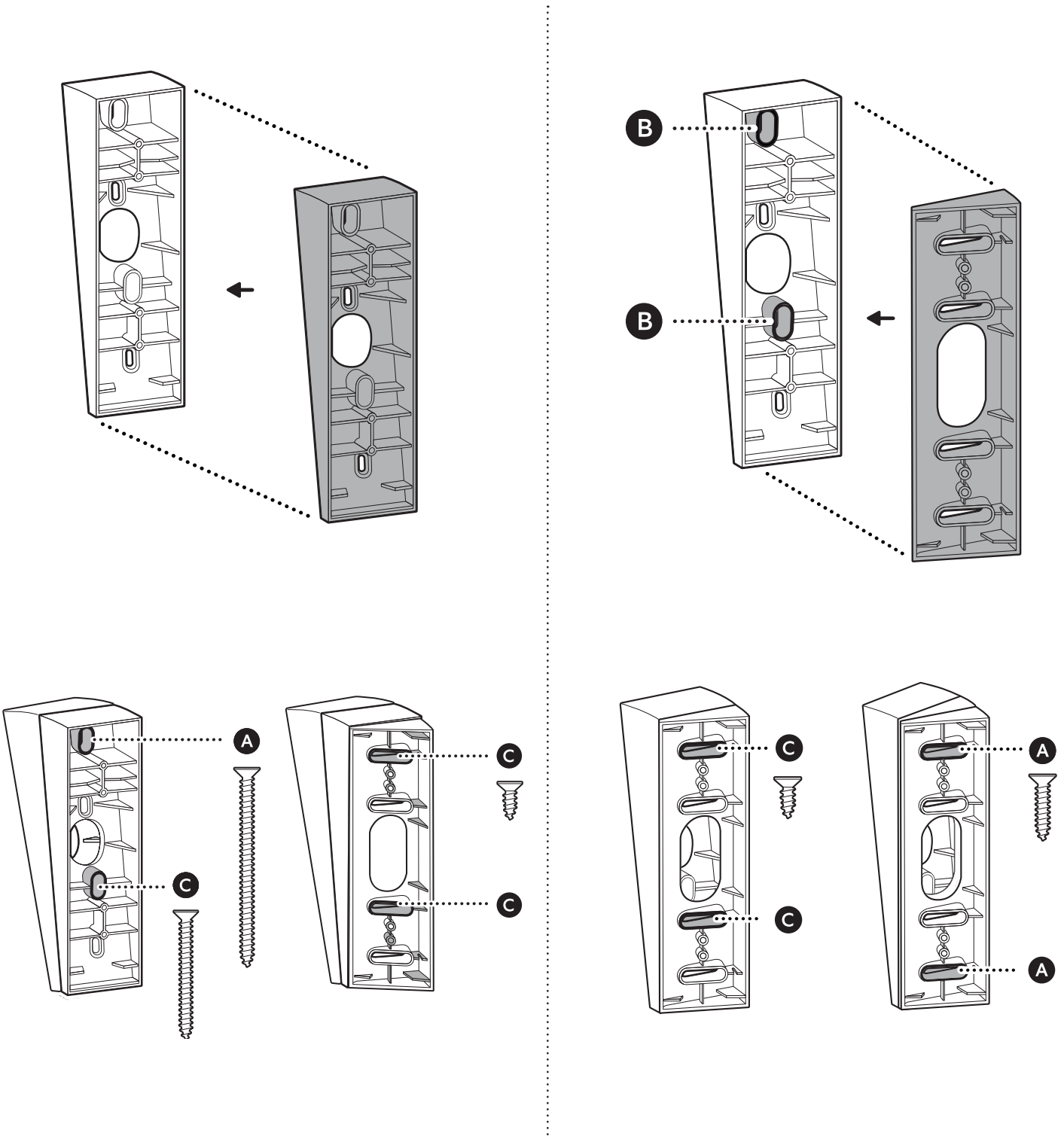

## 5.

Plaats de bevestigingssteun van je deurbel over de beugel.

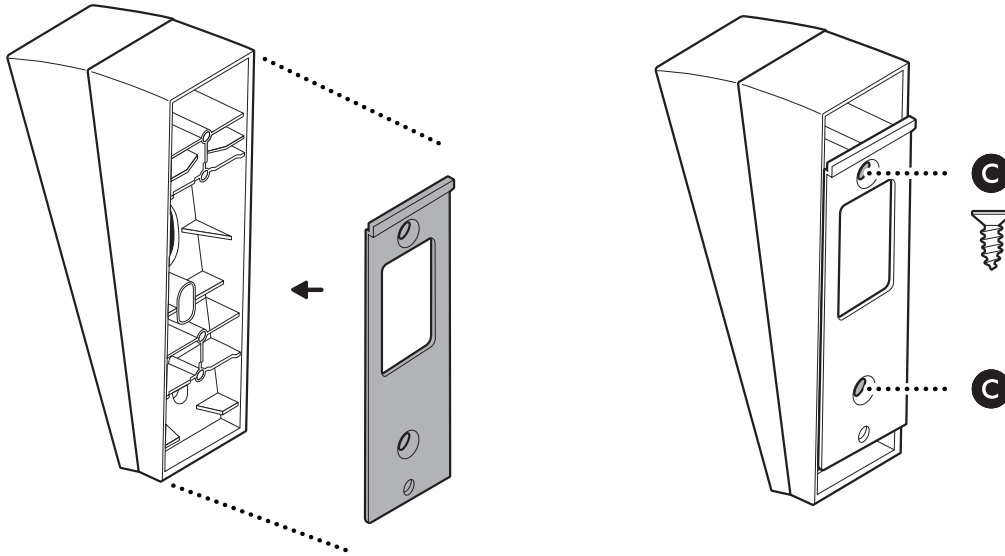

## 6.

Raadpleeg de installatiehandleiding van de deurbel om de installatie af te ronden.

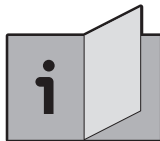

 [ring.com/contact](https://ring.com/contact)

 [ring.com/help](https://ring.com/help)

Ring LLC 12515 Cerise Ave, Hawthorne, CA, 90250, USA

Ring LLC / Amazon EU S.à.r.l., 38 Avenue John F. Kennedy, L-1855 Luxembourg / Amazon UK, 1 Principal Place, Worship Street, London, EC2A 2FA, United Kingdom

アマゾンジャパン合同会社 〒153-0064 東京都目黒区下目黒1-8-1

Ring LLC مبنی 12515 طریق سیریس، ہاوتورن، کالیفورنیا، 90250. الولايات المتحدة الأمريكية

©2026 Ring LLC or its affiliates. Ring and all related marks are trademarks of Ring LLC or its affiliates.

©2026 Ring LLC又はその関連会社。Ring及びこれらに関するすべての商標は、Ring LLC又はその関連会社の商標です。