

Piezas incluidas

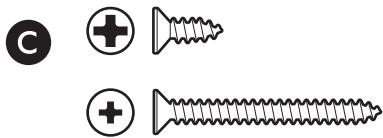

Herramientas necesarias

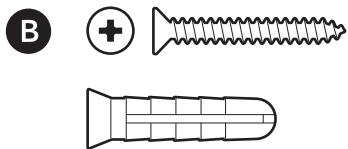
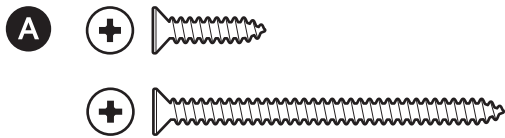
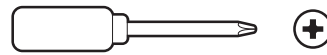

Destornillador de estrella

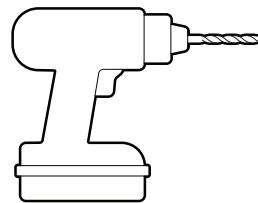

Taladro con broca de albañilería de 6 mm (opcional)

1.

Consulta la guía de instalación del videotimbre para preparar el lugar de la instalación.

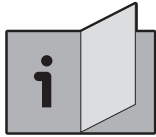

2.

Utiliza el soporte de ajuste como guía para marcar los tornillos en la pared si es necesario.

NOTA: marca ambos orificios superiores o ambos orificios inferiores, en función del lugar elegido para la instalación.

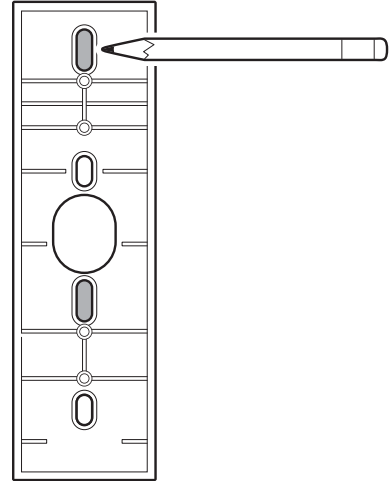

3.

Instala el soporte sobre el cableado del videotimbre o en la pared con los tornillos incluidos, asegurándote de que esté orientado hacia abajo.

NOTA: si vas a instalar un soporte de ajuste o un soporte en esquina, ve al paso 4.

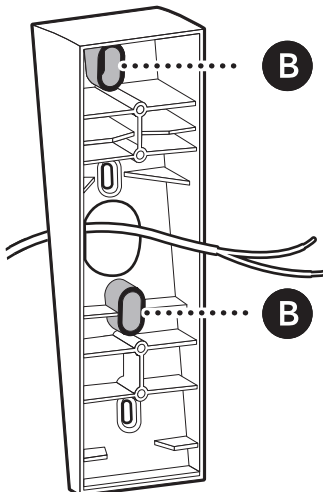

En estuco, ladrillo u hormigón, utiliza una broca de albañilería de 6 mm para perforar los orificios en los que irán introducidos los tacos de pared incluidos.

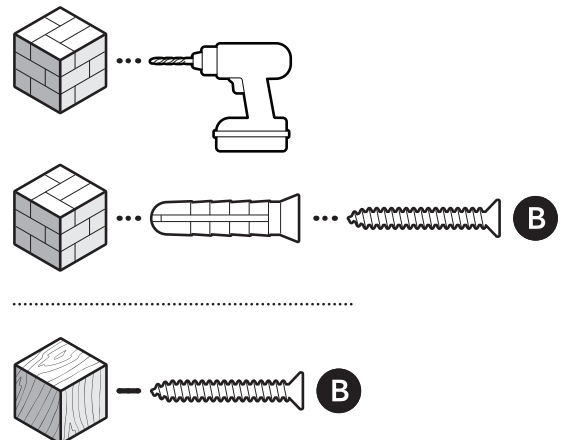

4.

Si instalas varios soportes de ajuste o en esquina, debes introducir los tornillos incluidos en todos ellos para que no se separen.

NOTA: recomendamos instalar un máximo de 2 soportes de ajuste y 2 soportes en esquina para mantener un campo de visión óptimo. Si instalas más de 2 accesorios del mismo tipo, es posible que la superficie de montaje bloquee el campo de visión del videotimbre.

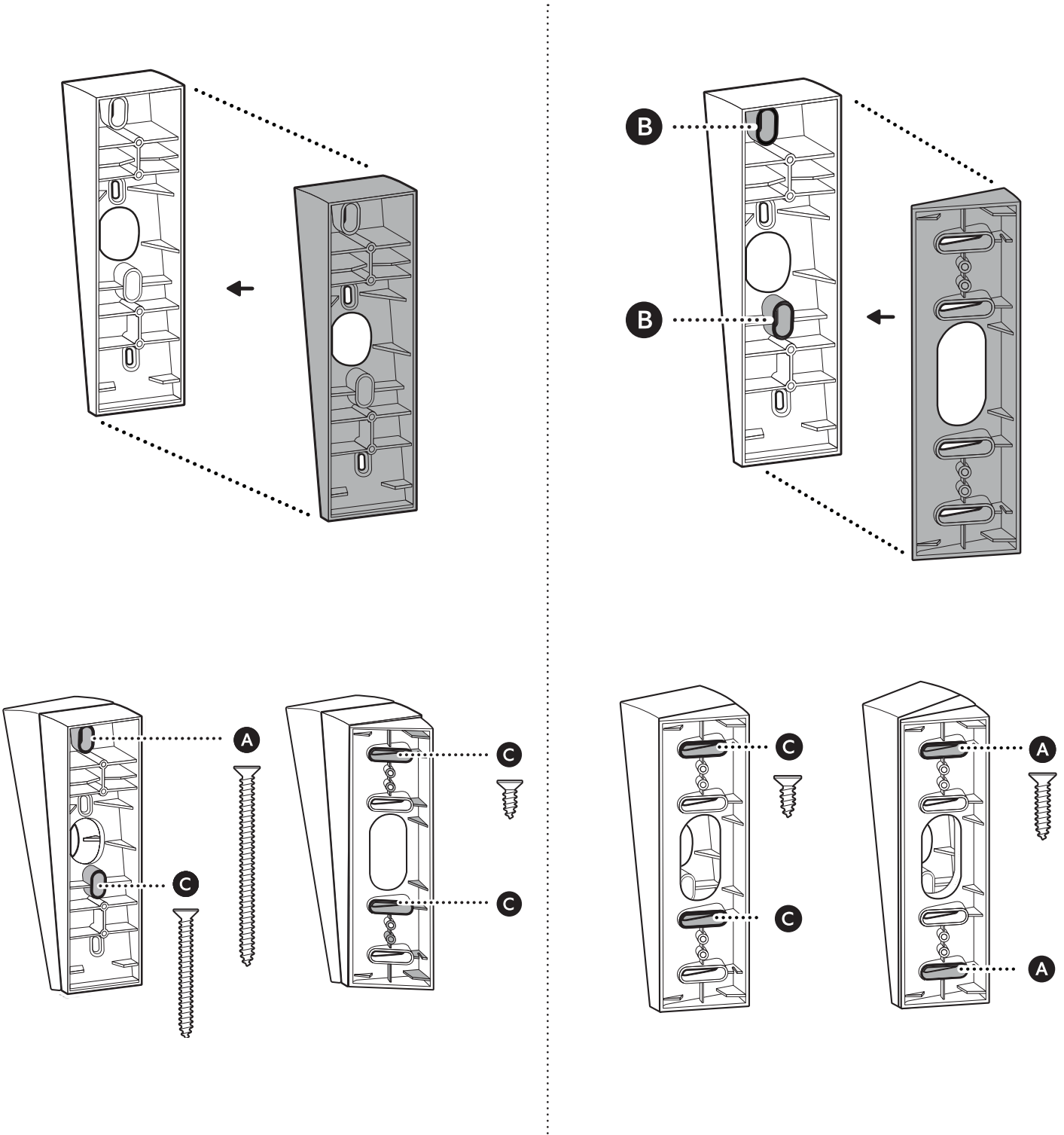

5.

Coloca el soporte de montaje del videotimbre sobre el soporte de ajuste o en esquina.

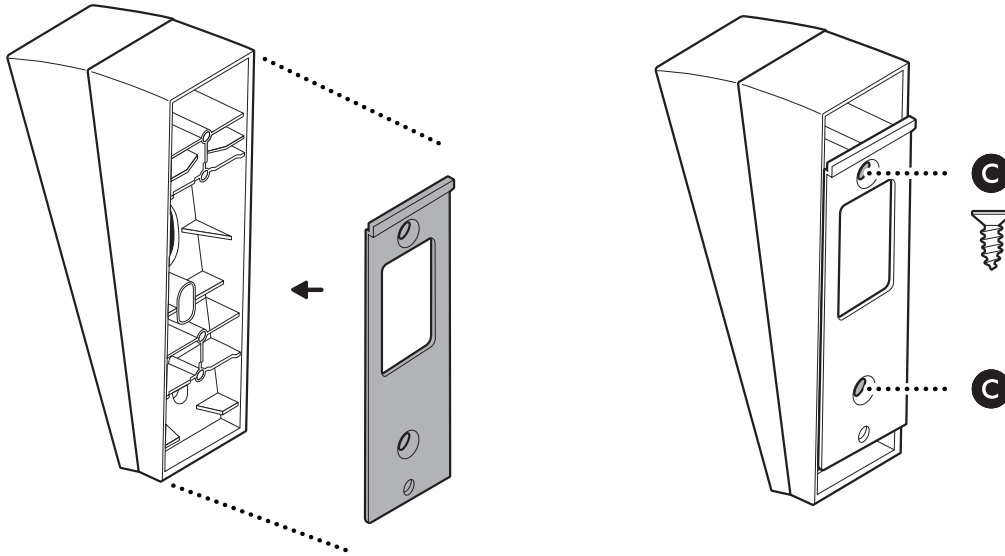

6.

Consulta la guía de configuración del videotimbre para completar el proceso.

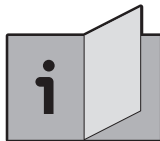

 ring.com/contact

 ring.com/help

Ring LLC 12515 Cerise Ave, Hawthorne, CA, 90250, USA

Ring LLC / Amazon EU S.à.r.l., 38 Avenue John F. Kennedy, L-1855 Luxembourg / Amazon UK, 1 Principal Place, Worship Street, London, EC2A 2FA, United Kingdom

アマゾンジャパン合同会社 〒153-0064 東京都目黒区下目黒1-8-1

Ring LLC مبنی 12515 طریق سیریس، ہاوتورن، کالیفورنیا، 90250. الولايات المتحدة الأمريكية

©2026 Ring LLC or its affiliates. Ring and all related marks are trademarks of Ring LLC or its affiliates.

©2026 Ring LLC又はその関連会社。Ring及びこれらに関するすべての商標は、Ring LLC又はその関連会社の商標です。